

HERRAMIENTA

Especializada

2025



www.imbrarepuestos.com

imbrB

REF 101523 LLAVE TORRE TUERCA AK 125 DYNAMIC

LLAVE TORRE GENEAL PULSAR

REF 101522 MIT 3 LLAVES DE UNA (R14 - R24 - R38)

REF 101636 LLAVE TUERCA 48 mm

ANTE SATZ

imbr

Show Room

Una nueva Experiencia

¡Adecua tus espacios con productos de calidad!



Somos una empresa de producción y comercialización de repuestos y herramienta especializada para la industria motopartista en América Latina. Con más de 50 años de experiencia en el mercado, siendo la empresa numero uno en calidad y servicio.

Contamos con una planta de producción de última tecnología y un personal capacitado, que nos permite estar a la vanguardia en pruebas que nos permiten medir la funcionalidad correcta de nuestros repuestos y herramientas Especializadas para Motos y Can am.

INDICE

1. HERRAMIENTAS GENERALES DE TALLER
2. PISOS Y GAVETEROS PLASTICOS MODULARES
3. HERRAMIENTAS DE SINCRONIZACIÓN DE CARBURADOR E INYECCION FI
4. HERRAMIENTAS PARA MANTENIMIENTO CULATA Y SISTEMA DE DISTRIBUCIÓN
5. HERRAMIENTAS DEL SISTEMA DEL MOTOR
6. HERRAMIENTAS PARA EMBRAGUE Y TRANSMISIÓN
7. HERRAMIENTAS DE DIRECCIÓN Y SUSPENSIÓN
8. HERRAMIENTAS DEL SISTEMA DE FRENO
9. HERRAMIENTAS PARA RUEDAS Y CADENA
10. HERRAMIENTAS PARA MOTORES TIPO SCOOTER
11. HERRAMIENTAS DE SERVICIO GENERAL.....
12. HERRAMIENTAS CONVENCIONALES.....



PRESENCIA EN 10 PAISES

15 años exportando PRODUCTOS DE CALIDAD

ZONA A:



Javier Gonzalez

GERENTE INTERNACIONAL DE VENTAS
negociosinternacionales@imbrarepuestos.com
☎ (+57) 313 255 52 47

ZONA C:



LÍDER DE VENTAS INTERNACIONALES
MÉXICO - GUATEMALA - EL SALVADOR - NICARAGUA - PANAMÁ
zonainternacionala@mapacheparts.com
☎ (+57) 319 319 73 73

ZONA B:



COSTA RICA - HONDURAS
REPÚBLICA DOMINICANA - PERÚ - BOLIVIA
zonainternacionalb@imbrarepuestos.com
☎ (+57) 313 410 46 75

ECUADOR - BRASIL - CHILE
URUGUAY - PARAGUAY - ARGENTINA
zonainternacionalb@imbrarepuestos.com
☎ (+57) 312 3484608



CORPORATIVO

☎ +57 310 289 59 20

ventascorporativo@imbrarepuestos.com

GESTOR CORPORATIVO
CRISTIAN DAVID WILCHES



ZONA NORTE



Gerente Nacional de Ventas Zona Norte
JOHN ALEXANDER BERBEO OSORIO
liderventas@imbrarepuestos.com
☎ 310 802 42 26



ZONA SUR



HUGO RAMIREZ
Gerente Nacional de Ventas Zona Sur
hramirez@imbrarepuestos.com
☎ 320 408 96 00

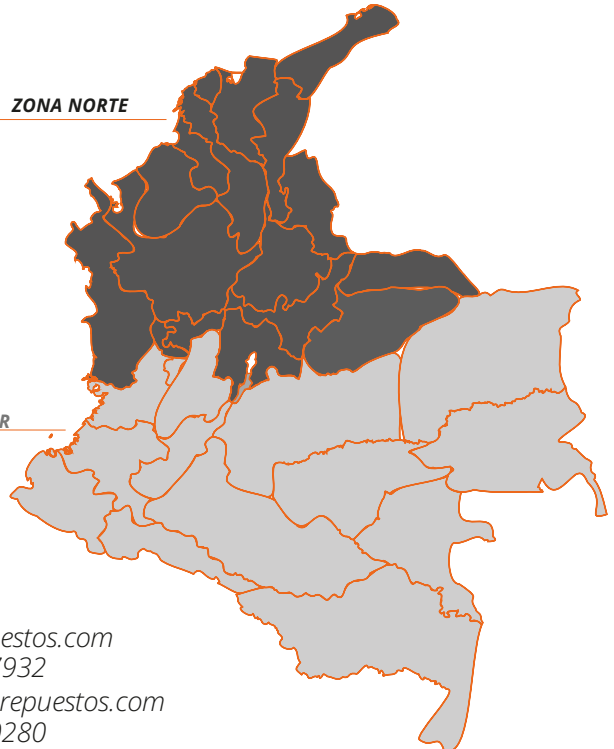

Cartera: cartera@imbrarepuestos.com
Contacto: 314 3957932

Facturación: facturacion@imbrarepuestos.com
Contacto: 310 2940280



Página web: www.imbrarepuestos.com

NUESTRO EQUIPO COMERCIAL ZONA NORTE

imbr**a**

Zona 2



JOSÉ ALEXANDER ROBAYO
BOGOTÁ - ENGATIVA - SUBA
BOYACA - SANTANDER SUR - VELEZ
BARBOSA - SOCORRO - SÁN GIL
jrobayo@imbrarepuestos.com

☎ 312 356 68 20

Zona 3



CAROLINA CASANOVA
NORTE SANTANDER - CÚCUTA
COCANA - TIBÚ ABREGO - SARDINATA
LOS PATIOS - TEORAMA CONCEPCIÓN
PAMPLONA - TAME
dcontreras@imbrarepuestos.com

☎ 314 461 79 44

Zona 4



ALEJANDRO ARROYO
CORDOBA - SUCRE - BOLIVAR
aarroyo@imbrarepuestos.com

☎ 314 238 01 36

Zona 7



MICHAEL DE JESUS ACEVEDO
MEDELLIN - PERIFERIA NORTE
SECTOR PUENTES - MARINILLA- PUERTO
BOYACA- RIO NEGRO - PUERTO TRIUNFO
macevedo@imbrarepuestos.com

☎ 314 393 23 35

Zona 8



ANDRES PESTANA CORREA
MEDELLIN - PERIFERIA SUR
SECTOR BAYADERA- ITAGUI- CALDAS-
ENVIGADO- LA UNIÓN- CARMEN DEL VIBORAL-
SANTUARIO- SABANETA

apestana@imbrarepuestos.com

☎ 310 587 37 30

Zona 8

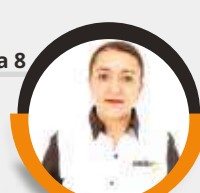

SANDRA LILIANA POSADA
ANTIOQUIA - CHOCO
sposada@imbrarepuestos.com

☎ 312 356 68 29

Zona 10



LINA CORREA ZULUAGA
EJE CAFETERO - SAN ANDRES
lcorrea@imbrarepuestos.com

☎ 311 251 47 10

Zona 15



YOHAN SERRANO
MAGDALENA - ATLÁNTICO
CESAR - GUAJIRA
yserrano@imbrarepuestos.com

☎ 312 491 14 58

Zona 17



CESAR MARTINEZ
TELEMERCADERO 3 - BOGOTÁ
CHAPINERO - USAQUEN
telemercadeo@imbrarepuestos.com

☎ 312 394 75 51

Zona 18



RICARDO QUINTERO PATIÑO
TELEMERCADERO 4 - BOGOTÁ
BARRIOS UNIDOS - FONTIBÓN
telemercadeo2@i-mbrarepuestos.com

☎ 310 801 39 19

Con la mejor disposición para resolver o atender cualquier inquietud.
¡Escaneé el código QR y comuníquese con nosotros!

NUESTRO EQUIPO COMERCIAL ZONA SUR

imbr**a**

Zona 1



RAFAEL PAEZ LARROTA
BOGOTÁ - ANTONIO NARIÑO
LA CANDELARIA - LOS MARTIRES
PUENTE ARANDA - SANTA FE
SILVANIA - FUSA - LA MESA - ANAPOIMA
rpaez@imbrarepuestos.com
☎ 310 696 48 76



Zona 5



PEDRO ALVAREZ
META - GUAVIARE
palvarez@imbrarepuestos.com
☎ 313 251 88 05



Zona 6



JORGE BRAVO
VALLE DEL CAUCA
jbravo@imbrarepuestos.com
☎ 314 238 11 25



Zona 9



DANIEL RIVERA
HUILA
fhernandez@imbrarepuestos.com
☎ 314 326 37 63



Zona 12



CLAUDIA OSORIO
TELEMERCADERO 1 - BOGOTÁ
BOSA - KENNEDY - TUNJUELITO
telemercadero1@imbrarepuestos.com
☎ 314 461 79 76



Zona 13



JOSÉ RODRIGUEZ
TELEMERCADERO 2 - BOGOTÁ
CIUDAD BOLIVAR - RAFAEL URIBE - SUBA
SAN CRISTOBAL - SOACHA - USME
telemercadero2@imbrarepuestos.com
☎ 310 275 25 17



Zona 16



LUIS ARCINIEGAS
CAUCA - NARIÑO
PUTUMAYO - AMAZONAS
larciniegas@imbrarepuestos.com
☎ 322 392 99 07



Zona 19



PABLO DURAN
SANTANDER - BUCARAMANGA
BARRANCABERMEJA - FLORIDABLANCA
SAN VICENTE - SABANA DE TORRES
PUERTO WILCHES - GIRON - LEBRIJA
CIMITARRA - RIONEGRO
EL CARMEN DE CHUCURI - LANDÁZURI
pduran@imbrarepuestos.com
☎ 313 885 86 18



Zona 20

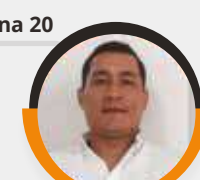

JHON GUERRERO
CASANARE - ARAUCA - GUAINÍA
jguerrero@imbrarepuestos.com
☎ 313 410 46 43



Zona 21



MARYORY PERDOMO
CAQUETÁ - SUR HUILA
mperdomo@imbrarepuestos.com
☎ 313 410 45 98



Zona 23



JUAN P. HERNANDEZ
TOLIMA
jhernandez@imbrarepuestos.com
☎ 311 490 13 62



Con la mejor disposición para resolver o atender cualquier inquietud.
¡Escaneé el código QR y comuníquese con nosotros!

CARACTERÍSTICAS ESPECIALES

Descubra el uso de esta Herramienta



- Gracias a sus dos soportes graduables hace de este Gato una herramienta para cualquier tipo de moto.
 - Mayor estabilidad al momento de reparar la motocicleta.
 - Fácil de usar en cualquier sitio de trabajo.
- Puede ser utilizado en motos de Alto cilindraje sin necesidad de Sliders de Tijera.

Soportes graduables



REF:207101
GATO TIPO PITS UNIVERSAL



REF:207170
REPUESTO PARA GATO TIPO PITS 207101

Recomendación Importante
Debe contar con un sistema de filtración de aire a la salida del compresor para evitar que la humedad del aire o el aceite genere daños prematuros en las empaquetaduras del cilindro neumático.

3 Años de Garantía En estructura Metálica

Descubra el uso de esta Herramienta



NOTA

- Compresor básico para trabajar motos de bajo cilindraje 150 kg
- *Tanque De Compresor 24 L (L=Litros De Aire)
- *Caudal 6.4 CFM
- *Presión de salida 90 a 110 PSI
- *Consumo del cilindro 9L
- *Potencia del motor 1.5 a 2 HP



Ensamble la prensa sobre la plataforma y conecte la manguera de aire comprimido a la valvula manual de la mesa neumática.

Debe contar con un compresor y una línea de aire de 90-110 PSI



REF: 207102



REF: 207102
MESA ELEVADORA PARA MOTOS NEUMÁTICA ALTO Y BAJO



SCANEAR PARA DESCARGAR CATALOGO DE MANUAL DE USO

MEDIDAS MESA

PRESION LINEA DE TRABAJO (90 - 110 psi) No incluye Compresor

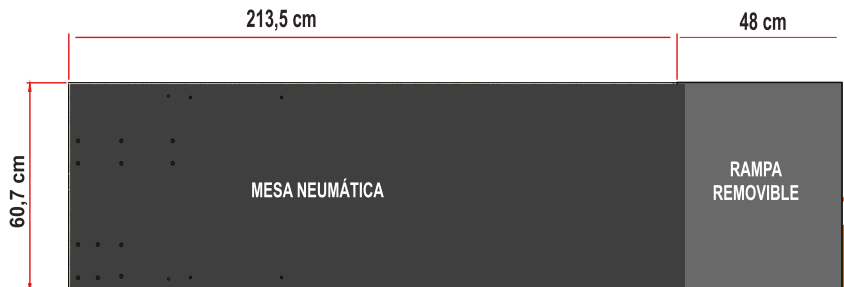

En caso de no tener el sistema de filtración a la salida del compresor, purgue todos los días su tanque de aire comprimido para sacar estas impurezas del aire y que el aire sea limpio, así su mesa neumática trabaje a conformidad.

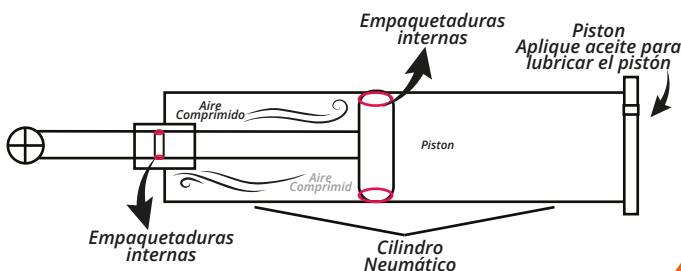

» ESTOS REPUESTOS APLICAN PARA TODAS LAS MESAS NEUMATICAS MARCA IMBRA SE RECOMIENDA SU CAMBIO, SEGÚN EL USO QUE SE LE DE A LA MESA, APLICA PARA LA REFERENCIA 207102 EN TODOS SUS COLORES Y PARA LA REFERENCIA 207158



REF: RMESA-72
RUEDA PLASTICA MESA NEUMATICA

Descubra el uso de este producto



REF: 207102-01
KI REPARACION CILINDRO NEUMATICO

ESTOS SON LOS COLORES DISPONIBLES PARA COLORES ESPECIALES
SOLICITAR BAJO PEDIDO



Cod. 207102

MESA ELEVADORA PARA MOTOS NEUMATICA ALTO Y BAJO CILINDRAJE NEGRO-NARANJA



Cod. 207102AU

MESA ELEVADORA PARA MOTOS NEUMATICA ALTO Y BAJO CILINDRAJE AZUL

CARACTERÍSTICAS ESPECIALES:

Soporta un máximo de 500 kg (Mesa de trabajo pesado).
Alcanza una altura máxima ideal de trabajo de 85 cms.
Maneja 7 posiciones de altura.
Pedal de Operación manual.
Pintura electrostática de alto impacto

ACCESORIOS QUE INCLUYE:

Rampa para facilitar la subida y bajada de las motocicletas.
Válvula de acople rápido para compresor.
Prensa de rueda delantera.



Cod. 207102G

MESA ELEVADORA PARA MOTOS NEUMATICA ALTO Y BAJO CILINDRAJE GRIS/AZUL



Cod. 207102NA

MESA ELEVADORA PARA MOTOS NEUMATICA ALTO Y BAJO CILINDRAJE NEGRO/AZUL

Descubra el uso de esta Herramienta



Cod. 207102R

MESA ELEVADORA PARA MOTOS NEUMATICA ALTO Y BAJO CILINDRAJE ROJO/NEGRO



Cod. 207158

MESA ELEVADORA PARA MOTOS NEUMATICA CARGUERO-CUATRIMOTO

BAJO PEDIDO ESPECIAL ESTE PRODUCTO

BAJO PEDIDO ESPECIAL
 » ESTE PRODUCTO REQUIERE LA MESA
 207158

REF 207107
 KIT EXTENSIÓN CUATRIMOTO
 MESA NEUMÁTICA

MEDIDAS

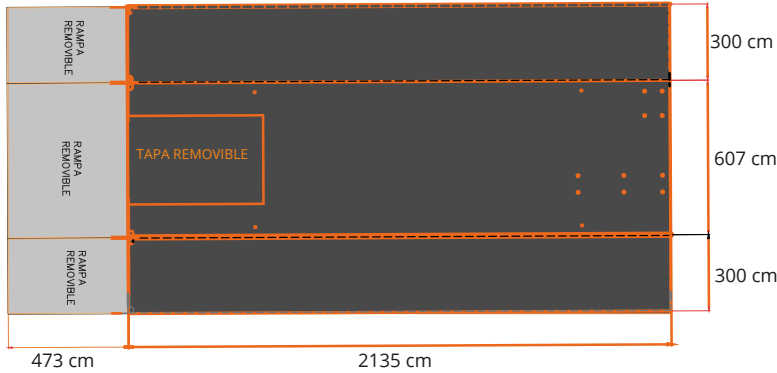

» SOPORTA HASTA 500 KG

BAJO PEDIDO ESPECIAL
 » ESTE PRODUCTO REQUIERE LA MESA
 207158

REF: 207109
 KIT EXTENSIÓN PARA MESA NEUMÁTICA
 KT Karguero (Eléctrico 3W200)
 AKT Karguero (Gasolina 3W200)
 Auteco Mobility (Ceronte Tricargo-200)

MEDIDAS

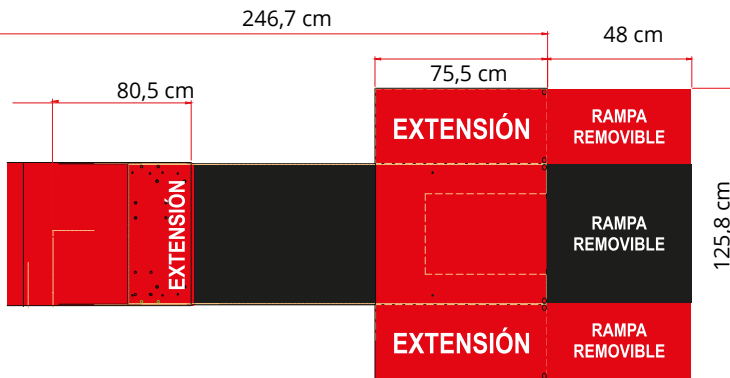

» Se puede acoplar a un compresor de 2HP(caballos de fuerza) y una presión de 90 a 115 psi (libras).

MEDIDAS

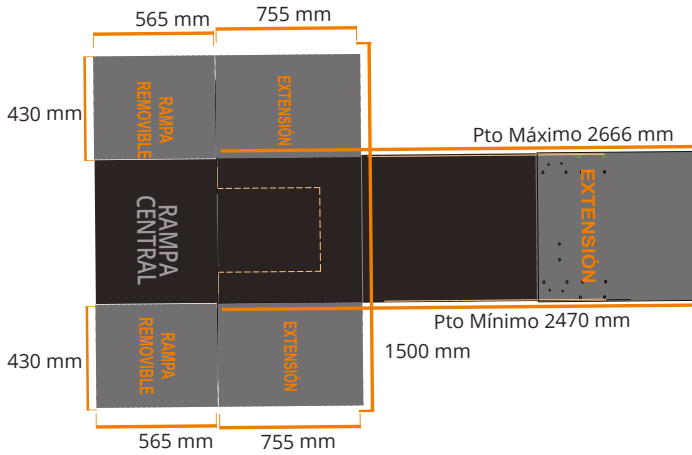

» BAJO PEDIDO ESPECIAL ESTE PRODUCTO REQUIERE LA MESA 207158

PRODUCTO NUEVO

Descubra el uso de esta Herramienta



REF 207153

KIT EXTENSIÓN CARGUERO PARA MESA 3W BAJAJ -AKT
 AKT Karguero (Eléctrico 3W200)
 AKT Carguero (Gasolina 3W200)
 AUTECO MOBILITY (Piaggio / TVS / Ceronte Tricargo-200)
 BAJAJ (Máxima Cargo / Torito)



- » AUTECO - CERONTE -TRICARGO-200 (DISTANCIA ENTRE EJES 2.300 mm y peso neto 380 kg)
- » AKT - KARGUERO 3W-200 (Distancia entre ejes 2.350MM /Peso Neto 377 kg)
- » Carguero Bajaj Grupo Uma - Motocarrito Torito (Distancia entre ejes 2.000 mm / Peso Neto 348 Kg
 Maxima Crga- Bajaj Grupo Uma (Distancia entre ejes



REF: 104300 Unidad:1
 SILLA PLEGABLE



REF: 207105
 GATO MECÁNICO DE TORNILLO



DIMENSIONES GENERALES

LONGITUD: 480 mm
 ANCHO: 150 mm
 ALTURA MINIMA: 100 mm
 ALTURA MAXIMA: 380 mm

Descubra el uso de esta Herramienta



» ESTE PRODUCTO ES MUY ROBUSTO, ES UNA OBRA DE INGENIERÍA QUE POR MEDIO DE UN TORNILLO DE POTENCIA PUEDE ELEVAR 500 Kg

La Altura Maxima Sin Los Accesorios Sube 38 cm Y Con Los Accesorios 50 cm

« HERRAMIENTAS GENERALES DE TALLER



- » MULTIUSO
- » PRÁCTICO
- » CAUCHO ANTIDESLIZANTE

REF: 207110
SOPORTE ARMA-MOTOR, ANTIDEZLIZANTE

- » - Soporta motores de alto y bajo Cilindraje
- Hecho en acero y pintura electrostática.
- Capacidad: 200 Kg



Descubra el uso de esta Herramienta



Por medio del Código QR, conocerá el manejo TÉCNICO de cada Herramienta.

Encuéntrelo también en las facturas y empaques de cada producto.

REF: 207123
SOPORTE GIRO MOTOR ALTO Y BAJO CILINDRAJE



PRODUCTO
NUEVO

REF: 207151
MESA TALLER "PRO" 1,20X0,7X0,92
PESO FINAL 95 KILOS.



« **ESTAS HERRAMIENTAS PUEDEN TRABAJAR EN CONJUNTO, EL GIRO MOTOR SE PUEDE ADAPTAR A LA MESA TALLER PRO 207151**

« HERRAMIENTAS GENERALES DE TALLER



NOTA



Personalice Bajo pedido su Logo en Acrílico, ya sea una marca específica o el logo de su taller
Ej: AKT,BAJA,HONDA, KYMCO SUZUKI etc.

REF: 207196

» MESA DE TRABAJO NEGRO-AZUL
50cm X 100cm X 200cm,
INCLUYE TABLERO y 20 GANCHOS

PRODUCTO
NUEVO

» EL PRODUCTO IMBRA
207123 - Soporte Giro Motor
SE VENDE POR SEPARADO



50 cm
ANCHO



100 cm
LARGO

200 cm
ALTO

PESO
80 KG

REF: 207198

» MESA DE TRABAJO NEGRO-NARANJA
50cm X 100cm X 200cm,
INCLUYE TABLERO y 20 GANCHOS

NOTA



LOGO DE TU MARCA AQUI

REF: 207199

» MESA DE TRABAJO NEGRO-ROJO
50cm X 100cm X 200cm,
INCLUYE TABLERO y 20 GANCHOS

Cuenta con puntos para anclaje de chazo expansivo al suelo, por seguridad se recomienda anclar a un punto fijo

Con el uso de la mesa de trabajo IMBRA, tiene la ventaja de tener su herramienta especializada a la mano, superficie de la mesa para realizar cualquier trabajo y lo mas novedoso, viene con fijaciones para bridar un soporte de un giro motor 207123, que agiliza el trabajo diario. Con peldaños que le permiten mantener un orden en su aérea de trabajo.





KIT TÉCNICO DE HERRAMIENTA

Este Kit es fundamental para personas que tienen conocimientos en mecánica para motos y está compuesto por herramientas diseñadas para el mantenimiento y cambio de los repuestos que más sufren deterioro.

Descubra el uso de esta Herramienta



REF: 207116
KIT TÉCNICO DE HERRAMIENTA



» NOTA: Para los centros de capacitación se pueden armar a solicitud.



Incluye: Sostenedor embragues Universal / Kit llaves de radios Universal / Extractor Volante yamaha RX / Extractor volante Honda CBF 150/ juego de llaves fijas/Copas Bujía:10-12-14 mm / Copa Bujía Pulsar / Sostenedor de volante tipo fleje Universal / despinador de cadena / llaves de uña Extractor volante eco-boxer / Extractor volante bajaj / Llave tuerca mixta honda-auteco / Llave tuerca akt xcd-discover.



Este kit es fundamental para realizar trabajos de mantenimiento mecánico de mediana y alta complejidad para motocicletas, está compuesto por herramientas que permiten extraer volantes, cambiar discos de clutch, soltar o ajustar tuercas de las cunas de dirección, ajustar amortiguadores traseros, centrar rines con las llaves de radios universales, copas para bajar bujías de diferentes tamaños, sujetar volantes y clutch centrífugos de motos tipo scooter, trae incluido un despinador de cadena con capacidad hasta un tamaño de cadena 520, los volantes que le permite extraer son yamaha rx, honda cbf150, ak110, ak150, ak125tt/200/235, honda xl/xr, auteco pulsar.

También puede utilizar llaves de torre para tuercas de cigueñal y de clutch de motos de honda, motos auteco, xcd, discover 100, boxer 100, pulsar 200, recuerde que estas llaves de torre se acoplan a ratchet de 1/2", las herramientas de este kit están fabricados en aceros de excelente calidad que cumplen con los requerimientos y especificaciones técnicas para garantizar que no van a fallar en su uso cotidiano.

» KIT DE EMERGENCIA

Este Kit es fundamental para cualquier eventualidad de emergencia en la calle para poder desvarase o ajustar algunos componentes de la motocicleta rápidamente.

¿Qué puede reparar con este kit?

- » Realizar cambio de guayas del clutch acelerador y freno.
- » Ajuste freno trasero ,extraer la bujía, retirar tapas laterales.

Descubra el uso de esta Herramienta



REF: 207118
KITEMERGENCIA



Incluye: Llave combinada BF-ESTR 14mm (REC PVC) / Copa Bujía 16-14 mm / Alicata 2 posiciones 8" Atornillador de estrella / Atornillador de pala.

» KIT DE VIAJERO

- » Este Kit está diseñado para personas que les gusta viajar trayectos más largos, hacen salidas a rodar y pueden llegar a tener algún inconveniente mecánico en el camino.

Qué puede reparar con este kit?

- » Cambiade guayas y del clutch, acelerador freno.
- » Ajuste freno trasero.
- » Bajarla rueda encaso de una pinchada
- » Extraer la bujía, retirar tapas laterales.

Descubra el uso de esta Herramienta



REF: 207117
KITVIAJERO



Incluye: Llave combinada BF-ESTR 14 mm (REC PVC) / Llave combinada BF-ESTR 17 mm (REC PVC) / Llave alemana de 8 " / copa bujía 16-14 mm / llave de uña de radio R-38 / Destornillador mixto / alicata 2 posiciones 8 "

« HERRAMIENTAS GENERALES DE TALLER



REF: 207112
 TABLERO PARA HERRAMIENTA PERFORADO
 100 X 75CM CON PESTAÑA
 Incluyen 20 ganchos referencia 207149-7



REF: 207133
 EXHIBIDOR DE HERRAMIENTA IMBRA 1,50 m X 1m
 Incluyen 20 ganchos referencia 207149-7



REF: 207134
 EXHIBIDOR MULTIUSOS
 IMBRA 50cm X 70cm
 Incluyen 12 ganchos referencia 207149-7



REF: 207149-7
 GANCHOS
 DE LONGITUD 7 cm



REF: 207149
 TABLERO HERRAMIENTAS HONDA
 Incluyen 60 ganchos referencia 207149-7

HERRAMIENTAS QUE COMPONEN LA REF 207149

CODIGO	DESCRIPCION	UNIDAD
101229b	DESPINADOR DE CADENA UNIVERSAL	1
101299b	SOSTENEDOR EMBRAGUES UNIVERSAL	1
101491b	SOSTENEDOR VOLANTES FLEJE UNIVERSAL	1
101536b	DESMONTA RETENES UNIVERSAL	1
101545b	SINCRONIZADOR TORNILLOS BALANCINES UNIVERSAL TVS	1
101607b	PRENSA VALVULAS UNIVERSAL	1
101608b	LLAVE TORRE MIXTA PARA CENTRO DE CLUTCH O FILTRO CENTRIFUGO HONDA XR150-CBF125-CBF150-NXR125 BROSS-INVICTA150-SPLENDOR NXG-ECO DELUXE- VICTORY VENOM 250-BOMBER 250-TVS RTR 200 MOD (17-21)-KTM DUKE 200	1
101635b	KIT EXTRACTOR DE BALINERAS Y CANASTILLAS DE CAJA (CARCAZAS)	1
101721b	COMPRESOR RESORTE AMORTIGUADORES LATERALES	1
101722b	LLAVE SOSTENEDOR CLUTCH TORNILO XR 250	1
101723b	LLAVE SOSTENEDOR CLUTCH HONDA CB110- CB190R - CBF125 - CB125F - XR150-NXR 125 BROS-WAVE-C100-BIZ- BENELLI TNT150i - VICTORY COMBAT 125 - NITRO 125 - MRX125-150 - TVS 100 SPORT-AKT AK 125 S-SLSLR-AK125	1
101724b	CONJUNTO INSTALADOR DE RETENES UNIVERSAL	1
101725b	LLAVE EN T BARRAS TELESCOPICAS GRANDE Y PEQUEÑA (TODAS LAS HONDA)	1
101726b	EXTRACTOR VOLANTE 4 PUNTAS	1
101727b	LLAVE PARA TAPONES DE TIEMPO	1
101728b	AJUSTADOR TORNILLO DE AIRE DE MINIMA	1
101729b	MANGO INSTALADOR DE RODAMIENTOS	1
101730b	TRABA PARA REDUCCION PRIMARIA	1
101343b	EXTRACTOR VOLANTE M30x1.5 HONDA CB110-CB125F-ECO DELUXE-SUZUKI GN125-GIXXER 150-SF 150-YAMAHA XTZ150-YBR125-LIBERO 110-FZ16-FZ2.0-FZ25-BENELLI 180-TNT 25N-LEONCINO 250-TRK251	1
101733b	EXTRACTOR VOLANTE TODAS HONDA SCOOTER	1
101426b	EXTRACTOR VOLANTE M33x1.5 HONDA CBF125-150 - INVICTA150 - CB160F - CB190R - XBLADE 160 - XR150L - HERO THRILLER 150 - SUZUKI DR150	1
101735b	LLAVE AJUSTE AMORTIGUADORES BENELLI TNT150i - 180S - LEONCINO 250 - TRK251 - TNT25N - 302S - LEONCINO 500 - TRK 502 / VICTORY ONE ST110 - COMBAT 125 - NITRO 125 - BOMBER 150/250 - MRX 125/150 - VENOM	1
101736b	INSTALADOR CUNAS DE DIRECCION MULTIMARCA	1
101737b	EXTRACTOR CUNAS DE DIRECCION	1
101741b	KIT COMPLETO EXTRACTOR BALINERA TIPO MORDAZA HONDA	1

ESTANTERIA MODULAR 2 MÓDULOS

26
canastas
Pequeñas

MEDIDAS 60 X 40 X 13cm



REF 207136



COLOR DE CANASTAS

LAS CANASTAS
SE VENDEN
POR SEPARADO



REF 207152

ESTANTERÍA MODULAR IMBRA
2 MÓDULOS PARA 26
CANASTAS PEQUEÑAS

PRODUCTO
NUEVO

BENEFICIOS

Esta Estantería modular fabricada en tubo de acero troquelado y estampado, lo que ofrece una mayor resistencia a la deformación.

Estantería con pintura electrostática que la protege del oxido y la humedad.

El uso de la estantería le optimiza sus espacios hasta en un 50%.

Estantería que viene con cajas plásticas (395mmx600mmx120mm) y divisiones en madera desde 2 hasta 8 cubículo según la necesidad. El armado y desarmado es muy fácil y rápido.

Esta estantería viene con la opción de remover brazos para usar caja de una altura mayor(240mm), acomodandose a las necesidades del cliente.

FUNCIÓN

Garantiza un paso de aire limpio y retención de impurezas, estos filtros son flexibles, ligeros y se pueden lavar para ser reutilizados.

COMPONENTES

Espuma filtrante en poliuretano y poliester. Con estos materiales permite el paso del aire y retiene las impurezas.

MATERIALES

Estructura completa fabricada en tubo cuadrado en acero, con dobleces para dar mayor consistencia a la estructura con pintura electrostática.



VER VIDEO
DE ARMADO



La solución más eficiente
para optimizar espacios

» ESTANTERIA MODULAR 2 MÓDULOS

6
canastas
GRANDES
MEDIDAS 60x40x25 cm



REF 207137

14
canastas
PEQUEÑAS
MEDIDAS 60x40x13 cm



REF 207136

COLOR DE CANASTAS
● Negro



REF: 207169
ESTANTERÍA MODULAR IMBRA
2 MÓDULOS PARA
6 CANASTAS GRANDES
14 CANASTAS PEQUEÑAS

PRODUCTO
NUEVO



LAS CANASTAS
SE VENDEN
POR SEPARADO

CARACTERÍSTICAS

Estantería que viene para 6 canastas grandes de 60*40*25 cm y 14 canasta pequeñas de 60*40*13 cm y divisiones en madera desde 2 hasta 8 cubículo según la necesidad.

El armado y desarmado es muy fácil y rápido.

Esta estantería viene con la opción de remover brazos para usar caja de una altura mayor(240mm) , acomodandose a las necesidades del cliente.

Estantería Modular,
la solución perfecta
para tu espacio
de su Negocio

ESTANTERIA MODULAR 2 MÓDULOS

12
canastas
GRANDES
MEDIDAS 60x40x25 cm



REF 207137

COLOR DE CANASTAS
Negro

2
canastas
PEQUEÑAS
MEDIDAS 60x40x13 cm



REF 207136



REF: 207168
ESTANTERÍA MODULAR IMBRA
2 MÓDULOS PARA
12 CANASTAS GRANDES
2 CANASTAS PEQUEÑAS

PRODUCTO
NUEVO

LAS CANASTAS
SE VENDEN
POR SEPARADO

CARACTERÍSTICAS

Estantería que viene para 12 canastas grandes de 60*40*25 cm y 2 canasta pequeñas de 60*40*13 cm y divisiones en madera desde 2 hasta 8 cubículo según la necesidad.

El armado y desarmado es muy fácil y rápido.

Esta estantería viene con la opción de remover brazos para usar caja de una altura mayor(240mm) , acomodandose a las necesidades del cliente.

*La solución más eficiente
para optimizar espacios*



ESTANTERIA MODULAR 4 MÓDULOS

La solución más eficiente para optimizar espacios

REF: 207135
ESTANTERÍA MODULAR IMBRA
4 MÓDULOS PARA 52
CANASTAS PEQUEÑAS

Fácil de armar

Tiene capacidad para

52
canastas
Pequeñas

MEDIDAS 60*40*13 cm



61 cm

173 cm

210 cm



REF 207136



COLOR DE CANASTAS

● Negro



Tener en cuenta para el armado

- Armar entre 2 Personas
- Tener una llave de rache copa 10
- Destornillador de Estrella
- Martillo (Preferiblemente de Goma)

Utiliza la Herramienta

REF
301034



Estantería
MODULAR »
Descubre a el uso



ESTANTERIA MODULAR 4 MÓDULOS

12
canastas
GRANDES
MEDIDAS 60x40x25 cm



REF 207137

28
canastas
PEQUEÑAS
MEDIDAS 60x40x13 cm



REF 207136

COLOR DE CANASTAS
● Negro



REF 207167
ESTANTERÍA MODULAR IMBRA
4 MÓDULOS PARA
12 CANASTAS GRANDES
28 CANASTAS PEQUEÑAS

PRODUCTO
NUEVO



LAS CANASTAS
SE VENDEN
POR SEPARADO

CARACTERÍSTICAS

Estantería que viene para 12 canastas grandes de 60*40*25 cm y 28 canasta pequeñas de 60*40*13 cm y divisiones en madera desde 2 hasta 8 cubículo según la necesidad.

El armado y desarmado es muy fácil y rápido.

Esta estantería viene con la opción de remover brazos para usar caja de una altura mayor(240mm) , acomodandose a las necesidades del cliente.

*La solución más eficiente
para optimizar espacios*

ESTANTERIA MODULAR 4 MÓDULOS

24
canastas
GRANDES

MEDIDAS 60x40x25 cm



REF 207137

COLOR DE CANASTAS
Negro

4
canastas
PEQUEÑAS

MEDIDAS 60x40x13 cm



REF 207136



REF: 207166

ESTANTERÍA MODULAR IMBRA
4 MÓDULOS PARA
24 CANASTAS GRANDES
4 CANASTAS PEQUEÑAS

PRODUCTO
NUEVO



CARACTERÍSTICAS

Estantería que viene para 24 canastas grandes de 60*40*25 cm y 4 canasta pequeñas de 60*40*13 cm y divisiones en madera desde 2 hasta 8 cubículo según la necesidad.

El armado y desarmado es muy fácil y rápido.

Esta estantería viene con la opción de remover brazos para usar caja de una altura mayor(240mm), acomodandose a las necesidades del cliente.

Estantería Modular,
la solución perfecta
para tu espacio
de su Negocio



 COLOR DE CANASTAS

 Negro

REF: 207136
 CANASTA ESTANTERIA MODULAR
 60 X 40 X 13cm



 COLOR DE CANASTAS

 Negro

REF: 207137
 CANASTA ESTANTERIA MODULAR
 60 X 40 X 25cm



REF: 207138
 DIVISION EN MADERA PARA CANASTA
 60X40X13 2 POSICIONES



REF: 207139
 DIVISION EN MADERA PARA CANASTA
 60X40X13 4 POSICIONES



REF: 207140
 DIVISION EN MADERA PARA CANASTA
 60X40X13 6 POSICIONES



REF: 207141
 DIVISION EN MADERA PARA CANASTA
 60X40X13 8 POSICIONES



REF: 207142
 DIVISION EN MADERA PARA CANASTA
 60X40X25 2 POSICIONES



REF: 207145
 VISOR DE MARCACION
 PARA CANASTAS
 GRANDE O PEQUEÑA



REF: 207143
 DIVISION EN MADERA PARA CANASTA
 60X40X25 4 POSICIONES



PISO PLÁSTICO MODULAR SELLADO

imbrE

RELANZAMIENTO
PRODUCTO
MEJORADO

Productos
Bajo pedido «



REF: 207181
PISO PLASTICO MODULAR SELLADO
COLOR NEGRO 33cm x 33cm x1.6cm



REF: 207182
PISO PLASTICO MODULAR SELLADO
COLOR NARANJA 33cm x 33cm x1.6cm



REF: 207183
PISO PLASTICO MODULAR SELLADO
COLOR GRIS 33cm x 33cm x1.6cm



REF: 207184
PISO PLASTICO MODULAR SELLADO
COLOR AMARILLO 33cm x 33cm x1.6cm



REF: 207185
PISO PLASTICO MODULAR SELLADO
COLOR ROJO 33cm x 33cm x1.6cm



9 pisos es igual a un Metro cuadrado

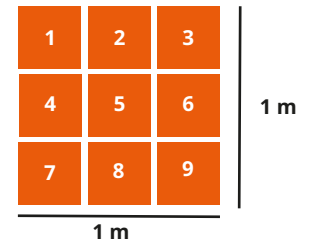

EL PISO TIENE 6 MESES DE GARANTIA
APLICA CONDICIONES Y RESTRICCIONES

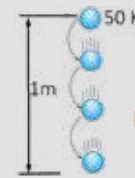

SOPORTA LA CAIDA DE UNA MASA DE
50 Kg A 1m DE ALTURA

Nota: EN OPTIMAS CONDICIONES DE
INSTALACIÓN SOPORTA HASTA
3000 Kg POR METRO CUADRADO

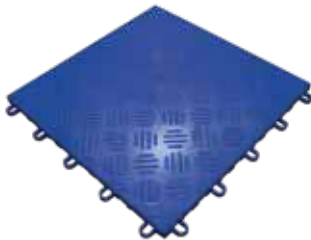

REF: 207186
PISO PLASTICO MODULAR SELLADO
COLOR AZUL 33cm x 33cm x1.6cm

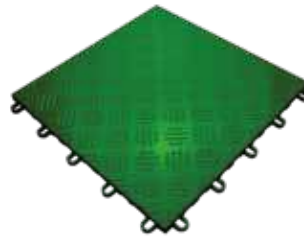

REF: 207187
PISO PLASTICO MODULAR SELLADO
COLOR VERDE 33cm x 33cm x1.6cm

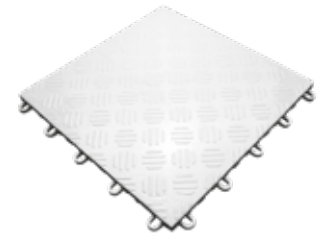

REF: 207188
PISO PLASTICO MODULAR SELLADO
COLOR BLANCO 33cm x 33cm x1.6cm

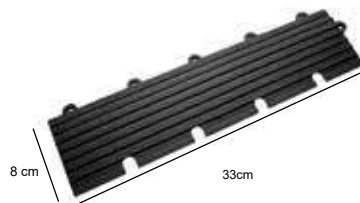

REF: 207189
RAMPA PLASTICA MODULAR
33cm x 8cm x 1.6cm MACHO



REF: 207191
RAMPA PLASTICA MODULAR
33cm x 8cm x 1.6cm HEMBRA

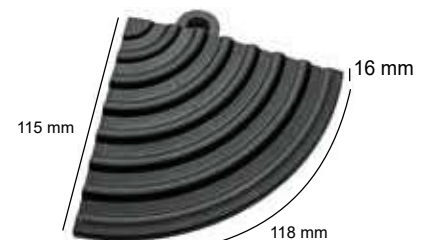

REF: 207190
ESQUINERO PLASTICO MODULAR

GAVETEROS MODULARES

Productos Bajo pedido

DESCRIPCIÓN DEL PRODUCTO

Gaveteros modular mediano fabricado en polietileno de alto impacto con caja fabricada en polipropileno divisible en 4 compartimientos, posee tres divisiones removibles incluidas. Dimensiones fondo 25cmts, ancho 12cmts, alto 8.5cmts.

- » OPTIMIZA ESPACIO
- » AGILIZA PROCESOS
- » CLASIFICA EFICIENTEMENTE
- » PROTEGE TU PRODUCTO



INCLUYE 3 DIVISIONES

REF: 207179
GAVETERO MODULAR MEDIANO CERRADO
25x12x8.5 NEGRO



» ORGANIZACION DE ESPACIOS



INCLUYE 2 DIVISIONES

REF: 207180
GAVETERO MODULAR GRANDE CERRADO
30x16x14 NEGRO

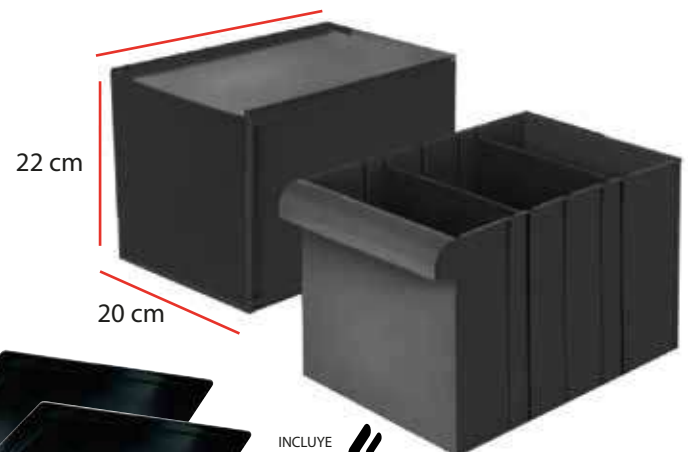

INCLUYE 2 DIVISIONES

REF: 207197
GAVETERO MODULAR CERRADO
30x22x20 NEGRO

DESCRIPCIÓN DEL PRODUCTO

Gavetero modular grande fabricado en polietileno de alto impacto con caja fabricada en polipropileno divisible en 3 compartimientos, posee dos divisiones removibles incluidas. Apilables hasta 250 kg, maximizan el espacio y facilitan la organización. Su diseño en azul, gris y divisiones blancas es estético y práctico. Ideales para herramientas, piezas, tornillos y más. Acceso rápido con cajones deslizables.

COLORES
Especiales sobre pedido



GAVETEROS MODULARES ABIERTOS

REF: 207302
 Fondo 26cms
 Ancho 15cms
 Alto 12cms

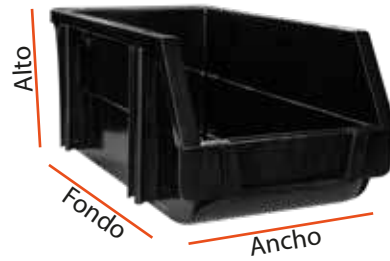

REF: 207301
 Fondo 18cms
 Ancho 12cms
 Alto 9cms

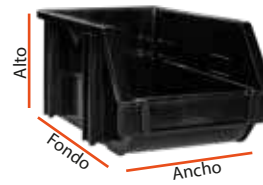

» OPTIMIZE Y ORGANICE
 SUS ESPACIOS

Paquete x 50



« INCLUYEN
 PINES DE
 APILAMIENTO

» ADECUÉ SUS
 ESPACIOS CON
 SOPORTE ANCLAJE
 GAVETAS PLÁSTICAS
 (Se venden por separado)

REF: 207306
 SOPORTE ANCLAJE GAVETAS PLÁSTICAS



Aproveche también nuestros gaveteros modulares abiertos con el Table Organizador IMBRA y optimice al máximo sus espacios de trabajo.



REF. 207112
 Tablero de herramienta perforado se
 vende por separado

REF: 207307
 SOPORTE EN LÁMINA PORTA
 HERRAMIENTAS IMBRA

REF: 207308
 SOPORTE EN LÁMINA PORTA
 HERRAMIENTA UNIVERSAL

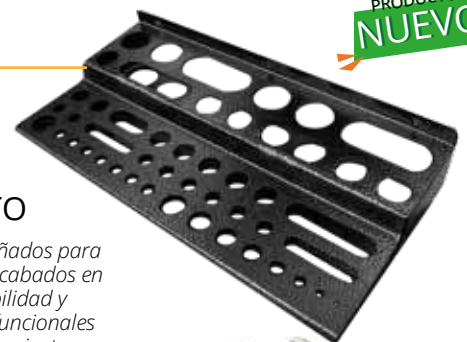

DESCRIPCIÓN DEL PRODUCTO

Soportes fabricados en lámina de alta resistencia, diseñados para soportar cargas de hasta 5 kilogramos. Cuentan con acabados en pintura electrostática que garantizan mayor durabilidad y resistencia a la corrosión. Su diseño incluye espacios funcionales para almacenar y organizar diferentes tipos de herramientas, facilitando el acceso y el orden en el área de trabajo.

« Optimiza tus espacios y
 haz destacar tu taller con IMBRA »



HERRAMIENTAS DE SINCRONIZACIÓN DE CARBURADOR E INYECCIÓN FI

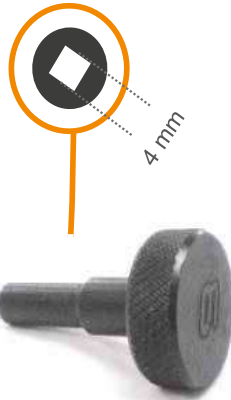

Descubra el uso de esta Herramienta



REF: 101545
SINCRONIZADOR TORNILLOS
BALANCINES UNIVERSAL TVS

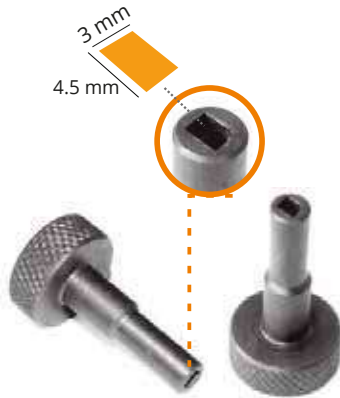

REF: 101677
SINCRONIZADOR TORNILLOS
BALANCINES PULSAR



REF: 207131 Unidad:1
LLAVE EN T AJUSTADOR BALANCINES
3,00mm / 3,50mm / 4,00mm



Descubra el uso de esta Herramienta



REF: 101604 Unidad:1
LLAVE GRADUACION
BALANCINES M5 HEX9mm



REF: 101605 Unidad:1
LLAVE GRADUACION
BALANCINES M6 HEX10mm

Descubra el uso de esta Herramienta



REF: 101704
LLAVE GRADUACION
BALANCINES HEX 8mm



Descubra el uso de esta Herramienta



REF: 101728
AJUSTADOR TORNILLO DE
AIRE DE MINIMA



Descubra el uso de esta Herramienta



REF: 101727
LLAVE PARA TAPONES DE TIEMPO
MULTIMARCA

« HERRAMIENTAS DE SINCRONIZACIÓN DE CARBURADOR E INYECCIÓN FI

Descubra el uso de esta Herramienta



PRODUCTO NUEVO



REF: 101767
LLAVE COPA EXTRACTOR
BUJIA DOMINAR 250-400



Descubra el uso de esta Herramienta



REF: 201254 COPA BUJIA Paquete x 5
10mm / C90/BOXER/GN/
REF: 201255 12mm / AKT / XL / CRYPTON /
14mm / DT / TS / TX / AX /16mm
REF: 201256 /-14mm / PULSAR DISCOVER



REF: 201257
COPA BUJIA
PULSAR-DISCOVER
16mm 14mm

Descubra el uso de esta Herramienta



PRODUCTO NUEVO

REF: 101806
LLAVE ARTICULADA EXTRACTOR
BUJIA HEXAGONO 14mm
KTM DUKE200/ DUKE390
/ HONDA XRE300

« HERRAMIENTAS PARA MANTENIMIENTO DE CULATA Y SISTEMA DE DISTRIBUCIÓN

Descubra el uso de esta Herramienta



REF: 101566
KIT EXTRACTOR GUIAS
DE VALVULA 4,5/5,0/5,5 mm



REPUESTOS O VENTA SUELTA



REF: 101567
EXTRACTOR PARA GUIAS DE VALVULA
DE ADM Y ESC Ø4,5mm
ESPIGO DE Ø4,2mm

Sus aplicaciones son estas:
BAJAJ BOXER BM 150 - DISCOVER 100/110/100M/125+/125ST - PLATINO 110-
PULSAR 135/180/200/220/160NS/200NS - YAMAHA CRYPTON 110/115 -
SZR150 - FZ2.0 Y APLICA PARA TODA VALVULA DE ADM Y ESC DE Ø4,5mm



REF: 101568
EXTRACTOR PARA GUIAS DE VALVULA
DE ADM Y ESC Ø5,0mm
ESPIGO DE Ø4,7mm

Sus aplicaciones son estas:
AKT 125W FLEX - HONDA BIZ125-CB190R-CB110-CBF125-CBF150-INVIC-
TA150-ECO100-ECO DELUXE-NXR BROSS 125-NXR 250 TORNADO-WA-
VE100-XRE300 - KYMCO AGILITY 125 - SUZUKI
BEST125-AX100-GN125-GS125-VIVA115 - TVS APACHE 160/180RTR -
YAMAHA BWS125-FZ16-XTZ125-YBR125-LIBERO110 Y APLICA PARA
TODA VALVULA DE ADM Y ESC DE Ø5,0mm



REF: 101569
EXTRACTOR PARA GUIAS DE VALVULA
DE ADM Y ESC DIAM 5.5mm

Sus aplicaciones son estas:
"EXTRACTOR PARA GUIAS DE VALVULA DE ADM Y ESC Ø5,5mm ESPIGO DE Ø5,2mm

Sus aplicaciones son estas:
AKT 200SM-AK 150TT-AK 150EVO- AK180XM-AK125 SL-125EVO - BAJAJ BOXER - HONDA
CB250-CB160F-XL185-XL200- SUZUKI DR200 Y APLICA PARA TODA VALVULA DE ADM Y ESC
DE Ø5,5mm"

« HERRAMIENTAS PARA MANTENIMIENTO DE CULATA Y SISTEMA DE DISTRIBUCIÓN

RIMA PARA GUIAS DE VALVULA ADM Y ESC 4.5mm, sus aplicaciones son estas: BAJAJ BOXER BM 150 - DISCOVER 100/110/100M/125+/125ST - PLATINO 110- PULSAR 135/180/200/220/160NS/200NS - YAMAHA CRYPTON 110/115 - SZR150 - FZ2.0 Y APLICA PARA TODA GUÍA DE VALVULA DE ADM Y ESC DE Ø4,5mm



RIMA PARA GUIAS DE VALVULA ADM Y ESC DIAM 5.5mm, sus aplicaciones son estas: AKT 200SM-AK 150TT-AK 150EVO- AK180XM-AK125 SL-125EVO - BAJAJ BOXER - HONDA CB250-CB160F-XL185-XL200- SUZUKI DR200 Y APLICA PARA TODA GUÍA DE VALVULA DE ADM Y ESC DE Ø5,5mm



RIMA PARA GUIAS DE VALVULA ADM Y ESC DIAM 5.0mm, Sus aplicaciones son estas: AKT 125W FLEX - HONDA BIZ125-CB190R-CB110-CBF125-CBF150-INVIC-TA150-ECO100-ECO DELUXE-NXR BROSS 125-NXR 250 TORNADO-WAVE100-XRE300 - KYMCO AGILITY 125 - SUZUKI BEST125-AX100-GN125-GS125-VI-VA115 - TVS APACHE 160/180RTR - YAMAHA BWS125-FZ16-XTZ125-YBR125-LIBERO110 Y APLICA PARA TODA GUÍA DE VALVULA DE ADM Y ESC DE Ø5,0mm



Descubra el uso de esta Herramienta



REF: 101396
INSTALADOR DE CUÑAS DE VALVULA

Descubra el uso de esta Herramienta



REF: 101607
PRENSA VALVULAS UNIVERSAL

Descubra el uso de esta Herramienta



REF: 101647
KITEXTRACTOR BULONES PASADOR BALANCINES 4T (M6-M8)



REF: 101635-7
EXTRACTOR PASADOR BALANCINES M6



REF: 101635-7
EXTRACTOR PASADOR BALANCINES M6



REPUESTOS
REF:101647

« HERRAMIENTAS PARA MANTENIMIENTO DE CULATA Y SISTEMA DE DISTRIBUCIÓN »

Descubra el uso de esta Herramienta



REPUESTOS
REF: 101659



REF: 101659-14
CONJUNTO REPARACIÓN
PINADOR



REF: 101659-P
PUNTA PINADOR



REF: 101659-15
CONJUNTO REPARACION
DESPINADOR



REF: 101659-D
PUNTA DESPINADOR

REF: 101659
DESPINADOR DE CADENILLA
MULTIMARCA

« HERRAMIENTAS GENERALES PARA MOTOR »

Descubra el uso de esta Herramienta



Descubra el uso de esta Herramienta



Descubra el uso de esta Herramienta



REF: 101622
EXTRACTOR RODAMIENTO
ÁRBOL DE LEVAS
BAJAJ BOXER- DISCOVER
125ST-135- PULSAR
135-180-200NS- YAMAHA
CRYPTON 110- BWS125



REF: 101623
EXTRACTOR PIÑÓN PRIMARIO
AKT 125 / XLR BROSS / AKT CR4 AKT 125-150 /
NKD/ CR4/ EVO R3 / EVO NE/ TTR 125-150-180-200
HONDA CGR 125 / XLR / NXR 125 BROSS ES-KS /
NXR 125 BROSS KS /CG 125 TITAN ES-KS-KSE
KATANA SMX200 (CENTRO AMÉRICA)



PRODUCTO
NUEVO

REF: 101525
EXTRACTOR PIÑÓN CRANCK
AKT 125 DYNAMIC

« HERRAMIENTAS GENERALES PARA MOTOR

Descubra el uso de esta Herramienta »



REF: 207129
EXTRACTOR DE BULONES

Descubra el uso de esta Herramienta



REF: 101475
SEPARADOR DE CARCAZAS

Descubra el uso de esta Herramienta



PRODUCTO NUEVO

REF: 101811
HERRAMIENTA SEPARADOR CARCAZAS
KTM-200 / PULSAR 200 NS
/ HUSQVARNA 200

Descubra el uso de esta Herramienta



REF: 101479
SOSTENEDOR PIÑONES PULSAR

Descubra el uso de esta Herramienta



REF: 101461
INSTALADOR DE BALINERAS

Descubra el uso de esta Herramienta »



REF: 101730
TRABA PARA REDUCCIÓN PRIMARIA
HONDA CB110 / 125 / 150AKT 125 / NKD / EVO150

Descubra el uso de esta Herramienta



REF: 101527
EXTRACTOR BALINERATIPO MORDAZA

Descubra el uso de esta Herramienta



REF: 101741
KIT COMPLETO EXTRACTOR
BALINERA TIPO MORDAZA HONDA

- » 101741 (TORNILLOS CLASE 8.8)
- » 2X CAB HEX M6x110
- » 2X CAB HEX M8x110
- » 2X CAB HEX M10 x170

Descubra el uso de esta Herramienta



REF: 101609
KIT COMPLETO EXTRACTOR
BALINERA TIPO MORDAZA

- » 101609 (TORNILLOS CLASE 8.8)
- » 2X CAB HEX M6x110
- » 2X CAB HEX M8x110
- » 2X CAB HEX M10 x90

Descubra el uso de esta Herramienta »



REF: 101437
INSTALADOR CIGUEÑALES UNIVERSAL
10mm -12mm-14mm

COMPLEMENTO REF: 101437 »

Descubra el uso de esta Herramienta »



PRODUCTO NUEVO



REF: 101819
KIT SUPLEMENTO INSTALADOR
CIGUEÑAL KTM-NS-HUQVARNA

Descubra el uso de esta Herramienta



REF: 101729
KIT DE CAMBIO DE RODAMIENTOS DE MOTOR
(INCLUYE 1 MAGO INSTALADOR,
3 INSTALADORES Y 4 GUIAS)

- » 3 Instaladores de rodamientos
- » Mango para instalación
- » 4 Guías para los instaladores

« HERRAMIENTAS GENERALES PARA MOTOR

PRODUCTO
NUEVO



REF: 101813
HERRAMIENTA
BALANCEADOR CIGUENAL

Descubra el uso
de esta Herramienta



Funcional tambien para
verificar barras, ejes y
valvulas

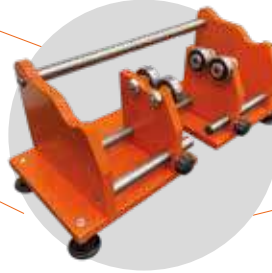

Descubra el uso
de esta Herramienta



PRODUCTO
NUEVO



REF: 101814
HERRAMIENTA
DESARMADOR CIGUENAL



Descubra el uso
de esta Herramienta



PRODUCTO
NUEVO



REF: 101815
HERRAMIENTA
ARMADOR CIGUENAL



EXTRACTORES DE VOLANTE



REF: 101009
EXTRACTOR VOLANTE YAMAHA/
KAWASAKI/BAJAJ BOXER 100/
HONDA C70/C90/SUZUKI AX100/TS 125/185
Con Tornillo)

Descubra el uso
de esta Herramienta



REF: 101221
EXTRACTOR VOLANTE HONDA /AK110 /VIVA/RTR
80CC MOD 2015 (con tornillo)/VICTORY ONE ST110
/COMBAT125/NITRO125/MRX 125/150 /ONE MP110
/ADVANCE 110/125 /FLOW125



REF: 101269
EXTRACTOR VOLANTE
YAMAHA RX



REF: 101426
EXTRACTOR VOLANTE M33x1.5 HONDA CBF
125/150 / INVICTA150 / CB160F / CB190R /
XBLADE 160 / XR150L / HERO THRILLER 150
/ SUZUKI DR150

REF: 101323

- KIT EXTRACTORES DE VOLANTE DE GOLPE 4 USOS:
- Extractor Volante YAMAHA, KAWASAKI / **REF: 101009**
 - Extractor Volante YBR - LIBERO - GN - ECO DE LUXE / **REF: 101343**
 - Extractor Volante HONDA - AK 110 / **REF: 101221**
 - Extractor Volante BAJAJ PULSAR 180/200/220 / **REF: 101326**

Descubra el uso
de esta Herramienta



REF: 101326
EXTRACTOR VOLANTE BAJAJ PULSAR
25/180/200/220 Rosca M28X1.25p
izquierda/PULSAR NS125 CARBURADA
MOD 2022/NS 160FI/NS 180FI/NS160



REF: 101343
EXTRACTOR VOLANTE YBR
/LIBERO/GN /ECO DE LUXE
/ FZ16 /FZ 2.0/ FZ 25/ BENELLI 180S
/ LEONCINO 250 /TRK251/TNT25N



REF: 101439
EXTRACTOR VOLANTE YAMAHA
CRYPTON 110-115/ CRYPTON
115FI / YBR125 / XTZ125 / XTZ250
(09-UP) / YBR 250 (07-13) / FAZER 250
(YS250) (09-12) / SZ2.0-RR (16)



REF: 101451
EXTRACTOR VOLANTE
AK150 TT- XLR-CR4-VICTORY
COMBAT 125 - BOMBER
150/250 - VENOM 250
/ CERONTE 200

EXTRACTORES DE VOLANTE



REF: 101490
EXTRACTOR VOLANTE
ECO-BOXER/K110-AK 150
/UNIVERSAL/VIVA/TT 250 TVS
SPORT 100 ELS (mod 2023)



REF: 101496
EXTRACTOR VOLANTE
MOTOCARRO BAJAJ
RE 175/205



REF: 101535
EXTRACTOR DE GOLPE ECO
/BOXER AK110/AK 150 /
MULTIMARCAS

Descubra el uso
de esta Herramienta



REF: 101552
EXTRACTOR VOLANTE
SUZUKI DR600 / DR650 / FREEWIND

Descubra el uso
de esta Herramienta



REF: 101555
EXTRACTOR VOLANTE BAJAJ
PULSAR 135 -DISCOVER 125ST-
150 ST - BOXER KS



REF: 101564
EXTRACTOR VOLANTE
PULSAR 200NS ROSCA
M33X1.25 IZQ MODELO VIEJO



REF: 101612
EXTRACTOR VOLANTE PULSAR
200NS/ 200NS FI VARROC
ROSCA M32X1,25 izq



REF: 101706
EXTRACTOR VOLANTE
DUKE-390/BAJAJ DOMINAR
400 / 400 UG KTM DUKE RC 200

Descubra el uso
de esta Herramienta



REF: 101709
EXTRACTOR VOLANTE
BENELLI BN300/TNT300
/302S/LEONCINO 500/TRK502



REF: 101726
EXTRACTOR VOLANTE 4 PUNTAS
(M22 X 1.5P/M20X1.5P/M18X1.5P/
M16X1,5P) P=Paso

Descubra el uso
de esta Herramienta



REF: 101720
EXTRACTOR VOLANTE
BOXER BM 100 SIN ENCENDIDO
ELECTRICO



REF: 101805
EXTRACTOR VOLANTE
TIPO TORNILLO 3 PUNTAS
M10x1.25-M14x1.5-M16x1.5

EXTRACTORES DE VOLANTE



REF: 101733
EXTRACTOR VOLANTE TODAS HONDA
SCOOTER

Descubra el uso
de esta Herramienta



REF: 101766
EXTRACTOR VOLANTE
HONDA XRE-300
/ ZONTES 350 T1 / T1



REF: 101740
EXTRACTOR VOLANTE
NINJA 300/250/YAHMAHA
MT03/R3/XT-660
/ RAPTOR-700

Descubra el uso
de esta Herramienta



REF: 101756
EXTRACTOR VOLANTE
VICTORY LIFE -125/
BLACK-170/ZS-125



REF: 101788
EXTRACTOR VOLANTE
HONDA NAVI

LLAVES COPA TORRE

Descubra el uso
de esta Herramienta



REF: 101271
LLAVE TUERCA CIGUENAL
PRENSA - CLUTCH BAJAJ



REF: 101327
LLAVE TUERCA CIGUENAL
/PRENSA HONDACUADRANTE 1/2VICTORY
ONE ST110/COMBAT 125
/BOMBER 150/ONE MP100/ADVANCE 110
/125 /FLOW125



REF: 101499
LLAVE TUERCA CUEÑAL
AKT (PEQUEÑA) 17mm
VICTORY ONE ST110/NITRO
125/MRX 125/150



REF: 101523
LLAVE TORRE TUERCA AK125 DYNAMIC
/AGILITY/BENELLI/LEONCINO 500
/TRK 502/302 SBENELLI 502C / VICTORY
BLACK 170 - ZS125 -LIFE 125



REF: 101541
LLAVE TORRE 15x24 Ratchet 17 TVS

Descubra el uso
de esta Herramienta



REF: 101548
LLAVE TUERCA PRENSA
CLUTCH PULSAR 200/
VICTORY BOMBER 250
/VENOM 250

« LLAVES COPA TORRE

Descubra el uso de este producto



REF: 101571

LLAVE TORRE TCA CIGUEÑAL BAJAJ PULSAR NS200 AS200 RS200 / PULSAR NS 200 FI / DOMINAR 400 / DOMINAR 400 UG / DOMINAR 250 / KTM RC 200 (2020) / KTM 200 DUKE (2021) / KTM 250 ADVENTURE (2021) / KTM 390 DUKE NG (2018-2021) / HUSQVARNA SVARTPILEN 200 (2021) / HUSQVARNA SVARTPILEN 401 (2021) / KTM 200 DUKE NG (2020) / KTM 390 ADVENTURE (2021)

Descubra el uso de este producto



REF: 101608

LLAVE TORRE MIXTA PARA CENTRO DE CLUTCH O FILTRO CENTRIFUGO HONDA XR150 -CBF125-CBF150-NXR125 BROSS-INVICTA150 -SPLENDOR NXG-ECO DELUXE - VICTORY VENOM 250-BOMBER 250

Descubra el uso de este producto



REF: 101654

LLAVE TORRE MIXTA PEQUEÑA AKT XCD, DISCOVER 100, BOXER 100



REF: 101702

LLAVE TUERCA CIGUENAL SCOOTER GY6 /HONDA ELITE/ KYMCO AGILITY RS/NAKED /TWIST/GO/ AKT

PRODUCTO NUEVO



REF: 101762

LLAVE TORRE EXTRACCIÓN KIT DE TIJERA DOMINAR 400 UG / DOMINAR 25 / DUKE 390/ DUKE 200

« SOSTENEDOR DE CLUTCH IMBRA

Descubra el uso de este producto



REF: 101299

SOSTENEDOR EMBRAGUES UNIVERSAL

Descubra el uso de este producto



REF: 101481

LLAVE SOSTENEDOR CLUTCH BAJAJ BOXER / DISCOVER 125+/DISCOVER 125 SPORT/ DISCOVER 125 BS-IV SEIS HUECOS / DISCOVER 125 ST (13-19)

Descubra el uso de este producto



REF: 101565

SOSTENEDOR CLUTCH CORONA ECO /DISCOVER 150 ST/CBF 125 /VICTORY ONE ST110



REF: 101570

SOSTENEDOR CENTRO DE CLUTCH PULSAR 200 NS / DT125/175/RTR 160-180/ TVS100 SPORT/ HONDA INVICTA150-ECO DELUXE (08-up)- SPLENDOR NXG(10-UP)-ECO 100(18-UP)- SPLENDOR I SMART(17-UP)

«SOSTENEDOR DE CLUTCH IMBRA



REF: 101664
LLAVE SOSTENEDOR CLUTCH
DISCOVER 125 V2007



REF: 101665
LLAVE SOSTENEDOR CLUTCH PULSAR 180 UG
/KTM 390/BAJAJ PULSAR 150 (5 HUECOS)/220 F/
220/SUZUKI GIXXER 150
GIXXER SF /SFD FI /
G150 INTRUDER BENELLI /
TTNT25N / TRK 251/ LEONCINO 250
/PULSAR NS180 FI / MOD 2022



REF: 101666
SOSTENEDOR CLUTCH
FZ-16-PULSAR 135
SPEED MOD 2019

Descubra el uso
de este producto



REF: 101711
LLAVE SOSTENEDOR CLUTH BENELLI BN300/
TNT300/302S/LEONCINO 500/TRK502

Descubra el uso
de este producto



PRODUCTO **NUEVO** REF: 101722
LLAVE SOSTENEDOR CLUTCH
TORNILLO XR 250

Descubra el uso
de este producto



REF: 101723
SOSTENEDOR DE CORONA CLUTCH
HONDACB110 / CB190R / CBF125 /
CB125F / XR150/ VICTORY COMBAT
125 / NITRO 125 / MRX125/150

Descubra el uso
de este producto



REF: 101745
LLAVE SOSTENEDOR CLUTCH
BENELLI 180S

Descubra el uso
de este producto



PRODUCTO **NUEVO** REF: 101786
LLAVE SOSTENEDOR CLUTCH
YAMAHA DT-125 - 175

Descubra el uso
de este producto



REF: 101491
SOSTENEDOR VOLANTES
FLEJE UNIVERSAL

« HERRAMIENTAS DE DIRECCIÓN Y SUSPENSIÓN



REF: 101522
LLAVE HEX 45 - 32mm DIRECCION
AK125 DYNAMIC



REF: 101407
LLAVE DE UÑA
RADIO R-38



REF: 101406
LLAVE DE UÑA
RADIO R-24 PARA
TUERCA CAÑA TVS 100



REF: 101405
LLAVE DE UÑA
RADIO R-14
PARA TUERCA CAÑA XTZ 125 AKT CR4

Descubra el uso
de este producto



REF: 101735
LLAVE AJUSTE AMORTIGUADORES MULTIMARCA
(ø 50 mm - 62 mm)

Descubra el uso
de este producto



REF: 101492
KIT DE 3 LLAVES DE UÑA
Incluye (R-14 R-24 R-38)



REF: 101718
LLAVE TORNILLO DIRECCION BENELLI
TRK-251 /502/ TNT150i/LEONCINO 250
/ TNT25N/302S/LEONCINO 500
/ IMPERIALE 400/502C

Descubra el uso
de este producto



REF: 101708
CONJUNTO LLAVES DIRECCION
BENELLI LEONCINO 500/TNT150i
/180S/LEONCINO 250/TRK251
/TNT25N/302S/TRK502/502C



28mm

Descubra el uso
de este producto



REF: 101710
LLAVE PINES TELESCOPICA
BENELLI LEONCINO 500

Descubra el uso
de este producto



28. mm

REF: 101712
LLAVE TUERCA TELESCOPICA BENELLI
TNT 300/ TNT150i / LEONCINO 500
/ TRK251 / TNT25N /302S/502C

Descubra el uso
de este producto



REF: 101719
LLAVE TELESCOPICA BENELLI TRK-502

« HERRAMIENTAS DE DIRECCIÓN Y SUSPENSIÓN



Descubra el uso de este producto



REPUESTOS
REF: 101300

REF: 101300
LLAVE EN T BARRAS TELESCOPICAS (INCLUYE COPA universal)



REF: 101300-2
PUNTA PARA LLAVE BARRAS TELESCOPICAS UNIVERSAL

REPUESTOS
REF: 161556
101657



REF: 101300-3
PUNTA PARA LLAVE BARRAS TELESCOPICAS FZ-16



REF: 101656
LLAVE EN T BARRAS TELESCOPICAS (copa FZ16)



Descubra el uso de este producto



REF: 101657
LLAVE EN "T" BARRAS TELESCOPICAS (copa FZ16 y 3 copas)/VICTORY ONE ST110 /COMBAT 125/NITRO 125/ BOMBER 150/ MRX125/150/BLACK 170/ZS 125/LIFE 125 /ONE MP100/ADVANCE 110/125 /FLOW 125



Descubra el uso de este producto



REF: 101725
LLAVE EN T BARRAS TELESCOPICAS GRANDE Y PEQUEÑA (TODAS LAS HONDA)



Descubra el uso de este producto



REF: 101536
DESMONTA RETENES UNIVERSAL

REPUESTOS
REF: 101725



REF: 101725-3
PUNTAS PARA LLAVE BARRAS TELESCÓPICA GRANDE Y PEQUEÑA (TODAS LAS HONDA)

« HERRAMIENTAS DE DIRECCIÓN Y SUSPENSIÓN

Descubra el uso de este producto



REF: 101737
EXTRACTOR CUNAS DE DIRECCION MULTIMARCA



REPUESTOS
REF: 101725

REF: 101737-5
KIT DE UÑAS EXTRACTORAS

Descubra el uso de esta Herramienta



PRODUCTO **NUEVO**
REF: 101810
KIT EXTRACTOR /INSTALADOR CUNAS ESPIGO DIRECCION



Descubra el uso de esta Herramienta



PRODUCTO **NUEVO**
REF: 101812
KIT EXTRACTOR CUNAS CHASIS MODULOS 23.5mm-30mm

Descubra el uso de esta Herramienta



VER VIDEO EXTRACCIÓN CUNAS INFERIORES



Descubra el uso de esta Herramienta



PRODUCTO **NUEVO**
REF: 101816
KIT EXTRACTOR CUNAS CHASIS MODULOS 30mm A 38mm

HERRAMIENTAS DE DIRECCIÓN Y SUSPENSIÓN

Descubra el uso de este producto



REF: 101464

INSTALADOR CUNAS DE DIRECCION UNIVERSAL



REF: 101693

INSTALADOR CUNAS BAJAJ

Descubra el uso de este producto



REF: 101736

INSTALADOR CUNAS DE DIRECCION MULTIMARCA



42 mm

38 mm

32 mm

REF: 101724

CONJUNTO DE INSTALADOR DE RETENES TELESCÓPICOS (3 PIEZAS) / XRE300/CB160/CB125F/ CB110/XR250/WAVE110 / XR150/XRE190/CB250/XBLADE



Descubra el uso de este producto

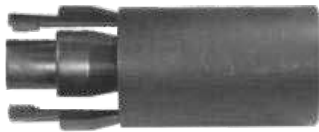

REF: 101342

INSTALADOR DE RETENES BARRAS TELESCÓPICAS UNIVERSAL



Descubra el uso de este producto



REF: 101621

EXTRACTOR BUJES TIJERA ECO, BOXER, AX, MONOSHOCK FZ16



Descubra el uso de este producto



REF: 101721

COMPRESOR RESORTE AMORTIGUADOR



Descubra el uso de esta Herramienta



REF: 101803

EXTRACTOR E INSTALADOR RODAMIENTOS SOPORTE MOTOR SCOOTER AKT 22mm



Descubra el uso de esta Herramienta



REF: 101804

EXTRACTOR E INSTALADOR RODAMIENTOS SOPORTE MOTOR SCOOTER AKT 30mm



Descubra el uso de este producto



REF: 101631

KIT EXTRACTORES MONOSHOCK FZ-16 Y BUJES TIJERA ECO,BOXER,AX



PRODUCTO NUEVO

PRODUCTO NUEVO

HERRAMIENTAS PARA RUEDAS Y CADENA



Descubra el uso de este producto



REF: 101229 Incluye 1 pin
DESPINADOR DE CADENA 420/428/520

REPUESTOS
REF: 101229



Descubra el uso de este producto



REF: 101715
DESPINADOR DE CADENA 520

REPUESTOS
REF: 101775



REF: 101229-7
PIN EXTRACTOR REPUESTO
PARA DESPINADOR
101229
Paquete x 10



REF: 101335
KIT DE REPARACION DESPINADOR
CADENA (101229)



REF: 101715-2
KIT DE REPARACIÓN DESPINADOR
DE CADENA 520

REPUESTOS O VENTA INDIVIDUAL



REF: 101317
LLAVE PARA RADIOS UNIVERSAL



REF: 101321
KIT LLAVES RADIOS MOTO
UNIVERSAL (8-9-10-10.5-11)



REF: 101320
LLAVE PARA RADIOS
No. 10-10



REF: 101319
LLAVE PARA RADIOS
No. 10.5 - 11



REF: 101318
LLAVE PARA RADIOS
No. 8-9

Descubra el uso de este producto



REF: 101753
BLOQUEADOR PORTA SPROKET UNIVERSAL

FUNCION* El Bloqueo de la rueda trasera
* La tensión de la Cadena
* El Cambio de la Tuerca del Cigüeñal



Descubra el uso de este producto



HERRAMIENTAS PARA RUEDAS Y CADENA



REF: 101399

KIT EXTRACTOR BALINERA RUEDA Ø INT / 10MM / 12MM / 15MM / 17MM / 20MM

Descubra el uso de este producto



REPUESTOS
REF: 101399

Descubra el uso de este producto



REF: 101635

KIT EXTRACTOR DE BALINERAS Y CANASTILLAS DE CAJA (CARCAZAS)

REPUESTOS
REF: 101635



REF: 101399-1
EXTRACTOR BALINERA 10MM-12MM



REF: 101399-2
EXTRACTOR BALINERA 15MM-17MM



REF: 101399-3
EXTRACTOR BALINERA 20MM

REPUESTOS O VENTA INDIVIDUAL



REF: 101668
BOQUILLA EXTRACTOR CON TORNILLO 10MM



REF: 101669
BOQUILLA EXTRACTOR CON TORNILLO 12MM



REF: 101670
BOQUILLA EXTRACTOR CON TORNILLO 15MM



REF: 101671
BOQUILLA EXTRACTOR CON TORNILLO 17MM

ESTA HERRAMIENTA TAMBIEN APLICA PARA RODAMIENTOS DE RUEDA



REF: 301057
PALANCA MONTALLANTAS 10" ZINCADA



REF: 301010
PALANCA MONTALLANTAS 12" ZINCADA



REF: 301011
PALANCA MONTALLANTAS 16" ZINCADA

Para cargar fácil y tenerlo a la mano siempre



Descubra el uso de este producto



REF: 101751
EXTRACTOR MIPLE DE AIRE UNIVERSAL

Descubra el uso de este producto



REF: 101749
HERRAMIENTA HEXAGONAL RUEDA DELANTERA ALTO CILINDRAJE
BMW R1200 / Serie K1200 /F800BUPELL XB12R
XN125 / XB9R /XB9SCBR 600RR /CBR1000 /
CR-125/CR Series / CRF SeriesSUZUKI GSX R600/
GSXR750/GSX R1000/DL1000/SV1000/
Series RMKawasaki ZX6R/ZX6RR/ZX600/
ZX7R/ZX9R/Z1000/ZR Series/ZZR Series/
ZRX Series/ZX11 Series.

Descubra el uso de este producto



REF: 101750
HERRAMIENTA HEXAGONAL RUEDA DELANTERA LINEA BENELLI
Hexagono 10mm - TNT-150i
/ Venon-400 Hexagono 14mm
Leoncino-500/ TRK-502
/ Cruise-502C Hexagono 18mm - Benelli 302

HERRAMIENTAS CONVENCIONALES



REF: 301012
JUEGO DE LLAVES BRISTOL
1.5/10 mm



REF	PAQ	PRODUCTO
301004	1	LLAVE EN T DE 6 mm
301043	1	LLAVE EN T DE 7 mm
301005	1	LLAVE EN T DE 8 mm
301006	1	LLAVE EN T DE 10 mm
301007	1	LLAVE EN T DE 12 mm
301008	1	LLAVE EN T DE 13 mm
301009	1	LLAVE EN T DE 14 mm

REF	PAQ	PRODUCTO
301014	1	LLAVE BRISTOL 4 mm
301015	1	LLAVE BRISTOL 6mm
301016	1	LLAVE BRISTOL 8 mm
301017	1	LLAVE BRISTOL 10mm
301018	1	LLAVE BRISTOL 5 mm



REF: 301019
JUEGO DE LLAVES
COMBINADAS DE 6/24 mm (12 Unidades)



PRODUCTO
100% COLOMBIANO



REF: 301020
JUEGO LLAVES ESTRELLA DE 6/17 (6 UNID)



REF: 301021
JUEGO LLAVES COMBINADAS 6/22mm (8 UNID)



REF: 301022
JUEGO LLAVES FIJAS DE 6/22mm (8 UNID)

PRODUCTO
NUEVO



REF: 207194
CEPILLO PARA LIMPIEZA PARA
CADENA DE MOTOCICLETAS

REF	PAQ	PRODUCTO
301033	1	LLAVE TIPO RACHET / FIJA 8mm
301034	1	LLAVE TIPO RACHET / FIJA 10mm
301036	1	LLAVE TIPO RACHET / FIJA 13mm
301035	1	LLAVE TIPO RACHET / FIJA 12mm
301037	1	LLAVE TIPO RACHET / FIJA 14mm
301038	1	LLAVE TIPO RACHET / FIJA 17mm
301039	1	LLAVE TIPO RACHET / FIJA 19mm
301040	1	LLAVE TIPO RACHET / FIJA 22mm



REF	PAQ	PRODUCTO
301027	1	LLAVE COMBINADA BF/ESTR 13mm (REC PVC)
301028	1	LLAVE COMBINADA BF/ESTR 14mm (REC PVC)
301029	1	LLAVE COMBINADA BF/ESTR 17mm (REC PVC)
301030	1	LLAVE COMBINADA BF/ESTR 19mm (REC PVC)
301023	1	LLAVE COMBINADA BF/EST 6mm (REC PVC)
301024	1	LLAVE COMBINADA BF/ESTR 8mm (REC PVC)
301025	1	LLAVE COMBINADA BF/ESTR 10mm (REC PVC)
301026	1	LLAVE COMBINADA BF/ESTR 12mm (REC PVC)
301031	1	LLAVE COMBINADA BF/ESTR 22mm (REC PVC)

Descubra el uso de este producto



PRODUCTO NUEVO



REF: 301058
LUBRICADOR DE GUAYAS



REF: 301041
LLAVE ALEMANA DE 12"



REF: 301042
LLAVE ALEMANA DE 6"

« HERRAMIENTAS PARA MANTENIMIENTO TRANSMISIÓN SCOOTER

Descubra el uso de este producto



REF:101526
COMPRESOR CLUTCH SCOOTER
YAMAHA BWS125-VICTORY
BLACK 170 - ZS 125 - LIFE 125



Descubra el uso de este producto



LLAVE HEXAGONAL PRENSA CLUTCH YMH BWS 2T 41MM
REF: 101528



REF: 101522
LLAVE HEX 45 - 32mm DIRECCION
AK125 DYNAMIC



REF: 101636
LLAVE TUERCA 46 mm BWS 125

«LINEA CAN AM MAVERICK



REF: 101781
EXTRACTOR EMBRAGUE PRINCIPAL
CAN-AM MAVERICK X3-OUTLANDER
-RENEGADE Mod 2017-2023-SKIDOO
529-000-063



APLICACIONES

Can-am Maverick X3 todos los modelos
17-22 / Can Am 1000 Maverick Trail 18-21 /
1000 Maverick Sport todos los modelos
18-22 / Defender todos los modelos 16-22
/Outlander todos los años / Renegade
modelos hasta el 2020.

Descubra el uso
de este producto



PRODUCTO
NUEVO



DISEÑO CON RADIO
PARA AJUSTE



REF: 101782
EXTRACTOR PINES CLUTCH
CAN AM MAVERICK X3

Descubra el uso
de este producto



REF: 101783
EXTRACTOR EMBRAGUE
APERTURA PLATOS CAMBIO
CORREA CAN-AM MAVERICK
X3 Mod.2014 HACIA ATRÁS

PRODUCTO
NUEVO

Descubra el uso
de este producto



APLICACIONES

Can Am Maverick X3 /X3 Max /
X3 MAX R / X3 RR 2017 -2020 /
Can AM Maverick Trail 800R /
Trail 1000R / Trail 1000 DPS /
Can Am Maverick Sport
1019-2021 OOR / Deporte Max
1000 / Sport Max 100R



PRODUCTO
NUEVO



REF: 101784
EXTRACTOR HERRAMIENTA
PARA ABRIR PLATOS EMBRAGUE
CAMBIO CORREA AÑO 2017 a 2023

Descubra el uso
de este producto



APLICACIONES

Can Am Maverick X3 /X3 Max /
X3 MAX R / X3 RR 2017 -2020 / Can AM Maverick Trail
800R / Trail 1000R / Trail 1000 DPS / Can Am
Maverick Sport 1019- 2021 OOR / Deporte Max 1000
/ Sport Max 100R

Descubra el uso
de este producto



PRODUCTO
NUEVO



REF: 101808
EXTRACTOR CORTO
EMBRAGUE PRINCIPAL
MAVERICK X3 - OUTLANDER
- RENEGADE - SKIDOO

PRODUCTO
NUEVO



REF: 101789
EXTRACTOR RUEDA
CAN-AM MAVERICK X-3

Descubra el uso
de este producto



« LINEA POLARIS



Descubra el uso de este producto



PRODUCTO NUEVO

REF: 101779
LLAVE TORRE EXTRACTOR
TUERCA CLUTCH POLARIS RZR-R1000

Descubra el uso de este producto



PRODUCTO NUEVO

REF: 101780
EXTRACTOR VOLANTE
POLARIS SPORTSMAN 850

APLICACIONES

Polaris Trader 1000 / 1000S/XP / General -900 / Turbo-Pro / Turbo Pro R / XP Turbo

Descubra el uso de este producto



PRODUCTO NUEVO



REF: 101785
EXTRACTOR EMBRAGUE POLARIS

APLICACIONES

Polaris /Sporsman / Scrambler / Ranger / RZR /General /Worker/ Xpedition / Trail boss / ATVs / UTVs / RZR-570 - RZR-800 2008-2014 - Sportman-850 XP - Sportman-570 - Sportman-800 - Sportman-500 - Sportman-400



PRODUCTO NUEVO

REF: 105274
ESPACIADOR CUATRIMOTO
850XT OVERLAND 1000



« LINEA PIAGGIO



REF:101768
LLAVE TORRE AJUSTE TUERCA
DIRECCIÓN PIAGGIO DIESEL

PRODUCTO
NUEVO

Dos Llaves con mango una con geometría de ovalo y la otra con hexágono de 34mm.

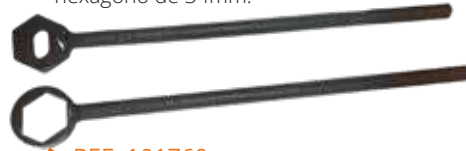

REF: 101769
KIT SUJECIÓN CIGÜEÑAL
PIAGGIO GASOLINA

PRODUCTO
NUEVO

Descubra el uso de este producto



REF: 101770
MEDIDOR PARA SELECCION
DE EMPAQUE PIAGGIO GASOLINA

PRODUCTO
NUEVO

Descubra el uso de este producto



REF: 101771
COPA FILTRO ACEITE
PIAGGIO GASOLINA

PRODUCTO
NUEVO

Descubra el uso de este producto



REF: 101778
EXTRACTOR VOLANTE PIAGGIO DIESEL

PRODUCTO
NUEVO

Descubra el uso de este producto



Descubra el uso de este producto



REF: 101772
EXTRACTOR VOLANTE
PIAGGIO GASOLINA



« LINEA PIAGGIO



Descubra el uso de este producto



PRODUCTO NUEVO

REF: 101773
EXTRACTOR ENGRANAJE DIFERENCIAL Y RODAMIENTO PIAGGIO DIESEL Y GASOLINA

Descubra el uso de este producto



PRODUCTO NUEVO



REF: 101775
SUJETADOR CLUTCH PIAGGIO GASOLINA

Descubra el uso de este producto



PRODUCTO NUEVO



REF: 101777
EXTRACTOR DE CASQUETES PIAGGIO DIESE

Descubra el uso de este producto



PRODUCTO NUEVO



REF: 101774
INSTALADOR / DESINSTALADOR CASQUETES DE CIGUEÑAL PIAGGIO GASOLINA



¡LA COMUNIDAD MÁS BACANA DEL PARCHE MOTERO!

¿Eres técnico, dueño de taller, apasionado por las motos o simplemente quieres estar al día con herramientas, tips, promos y nuevos lanzamientos?

Entonces La Gallada Biker es para ti.

Un grupo de WhatsApp donde se habla lo que es:



- ▶ Trucos de taller
- ▶ Tips de Ruta
- ▶ Novedades de productos
- ▶ Respuestas en tiempo real
- ▶ Apoyo entre galladas de todo el país

Aquí no hay pérdida, solo buena vibra, apoyo y lo mejor en herramientas y repuestos.

¡Haz parte de la vuelta, que la comunidad crece y se pone más buena!

**Escanea el QR y
súmate al parche.**
¡Donde hay motos, hay
IMBRA y hay Gallada!





*Con Imbra pida lo que necesite
cuando lo necesite*

*Puede Realizar sus pedidos cada vez que lo requiera en:
www.imbrarepuestos.com/imbraweb*

*Disponibles también la **Imbrapp** en: imbrarepuestos.com*

Para más información comuníquese Con Su Gestor Comercial

The image shows the interior of an IMBR store. The ceiling is high with exposed metal trusses and several circular pendant lights, each featuring the IMBR logo. Signs for 'Mapache PARTS' and 'imbr' are visible on the walls and hanging from the ceiling. In the foreground, there are orange tool racks filled with various tools. A person in a red and black racing suit is standing on the right side of the frame. The floor has a checkered pattern in some areas. The overall lighting is warm and orange-toned.

imbr

*Pasión por la movilidad
segura del motociclista*

www.imbrarepuestos.com