



PRODUCTO  
NUEVO  
OCTUBRE



**imbr**B****

siguenos en  
**#imbrarepuestos**



Adquiere estos productos y mas en  
**www.imbrastore.com**



REF. **217067**

## DISCO DE FRENO TRASERO

**AKT TTR180- TTX180- TTR200-  
COMPATIBLE CON TT200DS -TT200 RALLY**

<b>FUNCIÓN</b>	El disco de freno recibe la presión de las pastillas de freno, el rozamiento entre el disco y pastillas produce la transformación de energía cinética en energía calorífica, provocando la reducción de velocidad.
<b>MATERIALES</b>	Acero Inoxidable 410 DB, de acuerdo a las normas ASTM A276 - A276M- micro-estructura compuesta por granos de ferrita delta en una matriz de martensítica sin defectos estructurales, con tratamiento térmico dureza entre 35-38 RC.
<b>BENEFICIOS</b>	Los discos de freno IMBRA están diseñados específicamente para cada modelo de motocicleta, garantizando un ajuste perfecto y máxima ensamblabilidad. Están validados dimensionalmente y probados en condiciones reales para asegurar su funcionalidad y alto rendimiento. Cada disco está marcado con nuestro logo IMBRA como sello de garantía y respaldo. Son fabricados en acero inoxidable, resistente a la corrosión y a los cambios de



REF. **217068**

## DISCO DE FRENO TRASERO YAMAHA BWS125 FI- 125X

<b>FUNCIÓN</b>	El disco de freno recibe la presión de las pastillas de freno, el rozamiento entre el disco y pastillas produce la transformación de energía cinética en energía calorífica, provocando la reducción de velocidad.
<b>MATERIALES</b>	Acero Inoxidable 410 DB, de acuerdo a las normas ASTM A276 - A276M- micro-estructura compuesta por granos de ferrita delta en una matriz de martensítica sin defectos estructurales, con tratamiento térmico dureza entre 35-38 RC.
<b>BENEFICIOS</b>	Los discos de freno IMBRA están diseñados específicamente para cada modelo de motocicleta, garantizando un ajuste perfecto y máxima ensamblabilidad. Están validados dimensionalmente y probados en condiciones reales para asegurar su funcionalidad y alto rendimiento. Cada disco está marcado con nuestro logo IMBRA como sello de garantía y respaldo. Son fabricados en acero inoxidable, resistente a la corrosión y a los cambios de



Adquiere estos productos y más en  
**www.imbrastore.com**

Síguenos en  
**#imbrarepuestos**



REF. 217069

# DISCO DE FRENO DELANTERO

## HONDA XR TORNADO 250

## CRF 230F -XR200 XL200

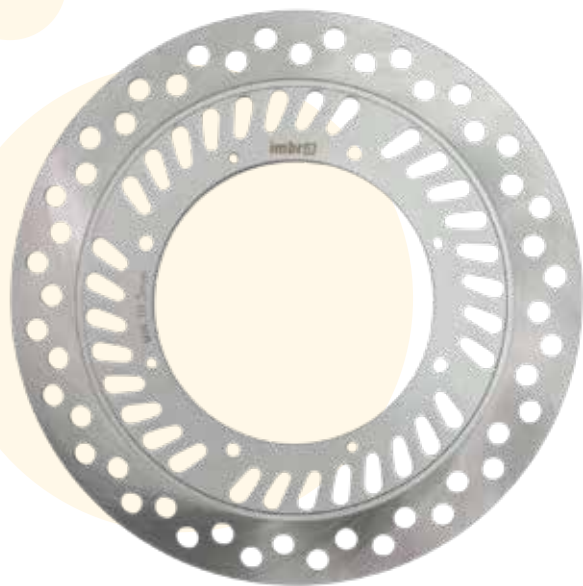

<b>FUNCIÓN</b>	El disco de freno recibe la presión de las pastillas de freno, el rozamiento entre el disco y las pastillas produce la transformación de energía cinética en energía calorífica, provocando la reducción de velocidad.
<b>MATERIALES</b>	Acero Inoxidable 410 DB, de acuerdo a las normas ASTM A276 - A276M- micro-estructura compuesta por granos de ferrita delta en una matriz de martensítica sin defectos estructurales, con tratamiento térmico dureza entre 35-38 RC.
<b>BENEFICIOS</b>	Los discos de freno IMBRA están diseñados específicamente para cada modelo de motocicleta, garantizando un ajuste perfecto y máxima ensamblabilidad. Están validados dimensionalmente y probados en condiciones reales para asegurar su funcionalidad y alto rendimiento. Cada disco está marcado con nuestro logotipo IMBRA como sello de garantía y respaldo. Son fabricados en acero inoxidable, resistente a la corrosión y a los cambios de

REF. 217070

# DISCO DE FRENO DELANTERO

## YAMAHA XTZ-150



<b>FUNCIÓN</b>	El disco de freno recibe la presión de las pastillas de freno, el rozamiento entre el disco y las pastillas produce la transformación de energía cinética en energía calorífica, provocando la reducción de velocidad.
<b>MATERIALES</b>	Acero Inoxidable 410 DB, de acuerdo a las normas ASTM A276 - A276M- micro-estructura compuesta por granos de ferrita delta en una matriz de martensítica sin defectos estructurales, con tratamiento térmico dureza entre 35-38 RC.
<b>BENEFICIOS</b>	Los discos de freno IMBRA están diseñados específicamente para cada modelo de motocicleta, garantizando un ajuste perfecto y máxima ensamblabilidad. Están validados dimensionalmente y probados en condiciones reales para asegurar su funcionalidad y alto rendimiento. Cada disco está marcado con nuestro logotipo IMBRA como sello de garantía y respaldo. Son fabricados en acero inoxidable, resistente a la corrosión y a los cambios de

PRODUCTO  
NUEVO  
OCTUBRE

imbr**a**

REF. 217071

## DISCO DE FRENO TRASERO

VICTORY MRX125 - 150-200-  
ARIZONA 200 MN

### FUNCIÓN

El disco de freno recibe la presión de las pastillas de freno, el rozamiento entre el disco y las pastillas produce la transformación de energía cinética en energía calorífica, provocando la reducción de velocidad.

### MATERIALES

Acero inoxidable 410 DB, de acuerdo a las normas ASTM A276 - A276M - microestructura compuesta por granos de ferrita delta en una matriz de martensítica sin defectos estructurales, con tratamiento térmico dureza entre 35-38 RC.

### BENEFICIOS

Los discos de freno IMBRA están diseñados específicamente para cada modelo de motocicleta, garantizando un ajuste perfecto y máxima ensamblabilidad. Están validados dimensionalmente y probados en condiciones reales para asegurar su funcionalidad y alto rendimiento. Cada disco está marcado con nuestro logo IMBRA como sello de garantía y respaldo. Son fabricados en acero inoxidable, resistente a la corrosión y a los cambios de

## GEOMETRIA ORIGINAL



REF. 206643

## FUELLES TELESCOPICOS

YAMAHA BWS125 -  
125X - 125FI

### FUNCIÓN

Los fuelles ubicados en las barras telescópicas son los encargados de mantener las horquillas limpias libres de toda suciedad.

### MATERIALES

Caucho resistente al contacto con grasas y aceites, soporta altas temperaturas.

### BENEFICIOS

Al usar los Fuelles marca Imbra, las orquillas de su motocicleta siempre mantendrán libres de suciedades, alargando la vida útil del tren delantero, caliper y pastillas.



Adquiere estos productos y más en  
[www.imbrastore.com](http://www.imbrastore.com)

Síguenos en  
[#imbrarepuestos](https://www.instagram.com/imbrarepuestos)



**RELANZAMIENTO**

REF. 101810

# KIT EXTRATOR DE CUNAS ESPIGO DIRECCIÓN

PRODUCTO  
NUEVO  
OCTUBRE

Este producto ha sido **optimizado** gracias a las **observaciones y oportunidades de mejora** compartidas por **nuestros clientes**. Su apoyo nos impulsa a **seguir creciendo y perfeccionando** cada solución.

DIAMETRO ACTUAL  
49MM

NUEVO  
DIAMETRO 51MM

NUEVO  
DIAMETRO 38MM

**CONSULTA CON TU GESTOR COMERCIAL  
PARA LA VENTA DE LAS BOQUILLAS**



**DIAMETRO 49MM**



**DIAMETRO 38MM**



**DIAMETRO 51MM**

**FUNCIÓN** Boquilla compatible con la herramienta 101810, diseñada para la extracción de cunas con diámetros de 51 mm y 38 mm. Permite ampliar su aplicación en una amplia gama de motocicletas, desde bajo hasta alto cilindraje.

**MATERIALES** Boquilla fabricada en acero endurecido, con recubrimiento protector anticorrosión que prolonga su vida útil y la protege contra la oxidación.

**BENEFICIOS** Con esta boquilla de 51 mm y 38 mm de diámetro, puedes extraer diferentes cunas, utilizando el cuerpo de la herramienta 101810. Ideal para aplicaciones en una amplia gama de motocicletas.

Síguenos en  
**#imbrarepuestos**



Adquiere estos productos y mas en  
**www.imbrastore.com**

PRODUCTO  
NUEVO  
OCTUBRE

REF. 207305

# PRENSA HIDRAULICA 20 TONELADAS

La prensa hidráulica IMBRA de 20 toneladas está diseñada para brindar potencia, precisión y seguridad en los trabajos más exigentes de taller. Fabricada con materiales de alta calidad y un diseño robusto, se convierte en la herramienta ideal para procesos de ensamble, enderezado y mantenimiento especializado.

## ESPECIFICACIONES TÉCNICAS

CAPACIDAD  
20 TONELADAS



**ÉMBOLO CON TAPÓN EXTRAÍBLE**  
Ø48 MM, ADAPTABLE PARA ACCESORIOS DE ENSAMBLE  
DE RODAMIENTOS Y EMPUJADORES.



**INCLUYE BOMBA MANUAL**  
CON ACEITE HIDRÁULICO DE FÁBRICA,  
LISTA PARA TRABAJAR.



**BASTIDOR REGULABLE**  
9 POSICIONES, CON UN RANGO DE TRABAJO  
DESDE 200 MM (0,2 M) HASTA 1.200 MM (1,2 M).

**ALTURA TOTAL**  
1.500 MM (1,5 M)

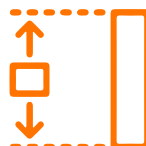

**ANCHO DE TRABAJO**  
50CM

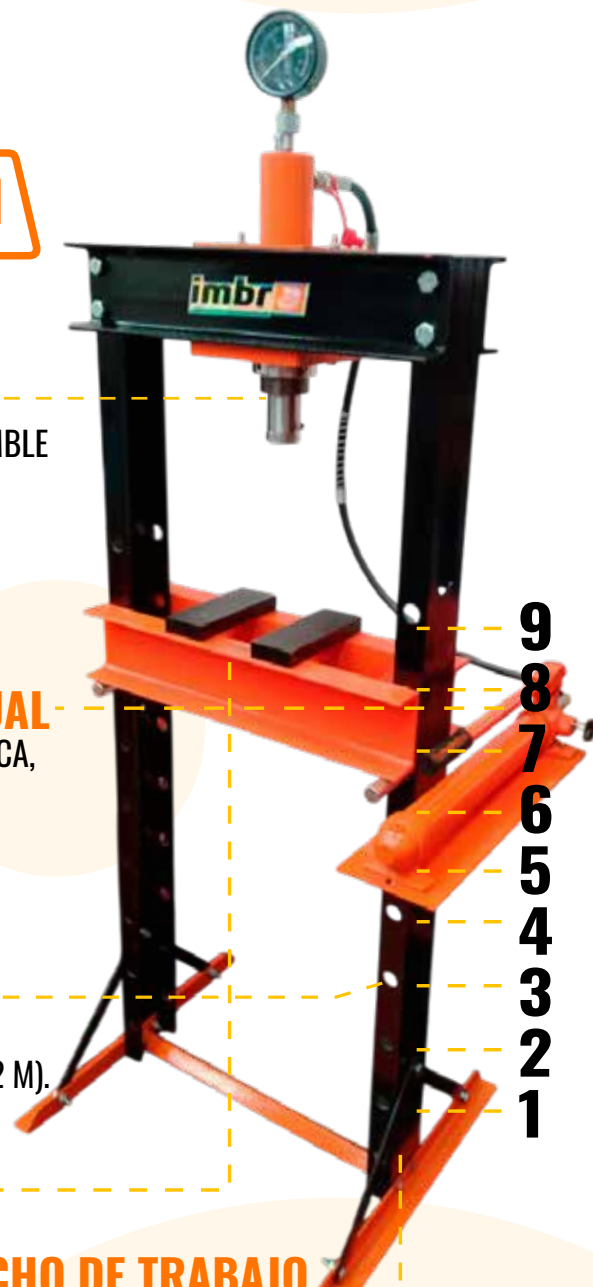

**PRENSA HIDRAULICA 20TON MODULAR Y DESARMABLE**



Adquiere estos productos y mas en  
[www.imbrastore.com](http://www.imbrastore.com)

Síguenos en  
[#imbrarepuestos](https://www.instagram.com/imbrarepuestos)



PRODUCTO  
NUEVO  
OCTUBRE

**MANÓMETRO INTEGRADO**  
PARA CONTROLAR Y VISUALIZAR LA  
PRESIÓN DE ENSAMBLE.



**RANURA MECANIZADA**  
DE 180 X 50 MM, EXCLUSIVA EN EL MERCADO,  
QUE PERMITE EL INGRESO DE BARRAS DE  
SUSPENSIÓN DOBALDAS PARA UN ENDEZADO  
MÁS RÁPIDO Y SENCILLO.



**PLACAS DE SOPORTE**  
EN ACERO A-36 QUE GARANTIZAN  
RESISTENCIA Y SEGURIDAD EN EL USO.



**AREA RECOMENDADA DE INSTALACIÓN**  
70X60CM

Con IMBRA siempre contará con disponibilidad de repuestos originales, asegurando un mantenimiento seguro y prolongando la vida útil de su prensa

**NO OLVIDES SOLICITAR CON TU GESTOR COMERCIAL TU PRESNA HIDRAULICA  
CON ESTOS ACCESORIOS ESPECIALIZADOS**

REF. **501405**  
BALANCEADOR CIGUEÑAL



REF. **101815**  
ARMADOR CIGUEÑAL



REF. **101950**  
KIT ENDEZADOR  
BARRAS TELESCOPICAS



REF. **101814**  
DESARMADOR CIGUEÑAL



REF. **101729**  
KIT DE CAMBIO DE  
RODAMIENTOS DE MOTOR



REF. **301067**  
KIT GALGAS ESPESORES



REF. **101962**  
KIT NIVELADORES DE  
ALTURAS MULTUSOS

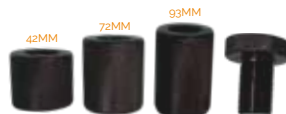

REF. **301068**  
HERRAMIENTA  
RECOGEDOR FLEXIBLE  
MAGNETICO

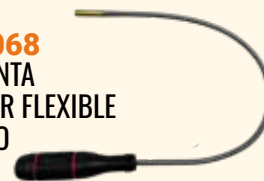

Síguenos en  
**#imbrarepuestos**



Adquiere estos productos y mas en  
**www.imbrastore.com**

PRODUCTO  
NUEVO  
OCTUBRE

imbr**a**

REF. 501409

## FILTRO AIRE COMPLETO CON ESPUMA BAJAJ BOXER CT102 ES-KS-BOXER CT100KS



### FUNCIÓN

Son la base de apoyo para los pies tanto del piloto como del copiloto en una motocicleta

### MATERIALES

Los posa-pies Imbra están fabricados en caucho con excelentes propiedades de elasticidad y resistencia al contacto con el agua, aceites y derivados del petróleo, asilante de la temperatura y electricidad.

### BENEFICIOS

Con el uso de los posa-pies imbra ofrece una mayor comodidad tanto al piloto como al pato en la motocicleta. Por la plasticidad y diseño regonómico permite una mayor seguridad tanto al piloto como al copiloto.

REF. 101965

## KIT SUJECION CULATA YAMAHA DT 200 5 TUERCAS 5 ARANDELAS



### FUNCIÓN

El disco de freno recibe la presión de las pastillas de freno, el rozamiento entre disco y pastillas produce la transformación de energía cinética en energía calorífica, provocando la reducción de velocidad.

### MATERIALES

Acero Inoxidable 410 DB, de acuerdo a las normas ASTM A276 - A276M - microestructura compuesta por granos de ferrita delta en una matriz de martensítica sin defectos estructurales, con tratamiento térmico dureza entre 35-38 RC.

### BENEFICIOS

Los discos de freno IMBRA están diseñados específicamente para cada modelo de motocicleta, garantizando un ajuste perfecto y máxima ensamblabilidad. Están validados dimensionalmente y probados en condiciones reales para asegurar su funcionalidad y alto rendimiento. Cada disco está marcado con nuestro logo IMBRA como sello de garantía y respaldo. Son fabricados en acero inoxidable, resistente a la corrosión y a los cambios de



Adquiere estos productos y más en  
[www.imbrastore.com](http://www.imbrastore.com)

Síguenos en  
[#imbrarepuestos](https://www.instagram.com/imbrarepuestos)



REF. 501407

# GUARDA CADENA INFERIOR

**FORMULA LX 200- HONDA XR150 -XR190  
-XR150L -XR190L-XR125-XL125-  
NXR125 BROS- XRE190-VICTORY  
MRX125-125S-125S TRAKKU-MR-  
X150-150 TRAKKU-150 FOX-MRX200-200**



**FUNCIÓN** La función del guarda cadena es mantener alineada la cadena aunque se encuentre destencionada

**MATERIALES** Gurada cadena inyectado en plastico de ingenieria resistente al contacto con grasas y aceites y al impacto.

**BENEFICIOS** Con el uso de el guarda cadena imbra evitara que la cadena se salte de la catalina y genere un accidente al motociclista.

**imbr3****#1** en seguridad  
del motociclista

# imbr3

PRODUCTO  
NUEVO  
OCTUBRE

## 5 Consejos para Conectar y Cerrar Ventas B2B

WINNER

### 1 INVESTIGA:

Conoce bien al cliente antes de contactar. Entiende su industria, retos, tamaño, y cómo tus productos pueden ayudarlo. Usa CRM, redes como LinkedIn y bases de datos para prepararte. Esto genera confianza y personalización desde el primer contacto.

### 2 PREGUNTA:

Haz preguntas abiertas que revelen necesidades reales. Profundiza en sus dolores y objetivos para construir una propuesta adaptada. Escuchar más y hablar menos es clave.

### 3 ESCUCHA ACTIVAMENTE:

No interrumpas. Resume lo que escuchas, valida sus ideas y detecta necesidades ocultas. Esto fortalece la relación y mejora tus posibilidades de cierre.

### 4 CALIFICA AL CLIENTE:

No todos los leads son oportunidades. Identifica si tiene necesidad, presupuesto y autoridad para decidir. Así enfocas mejor tu energía y recursos.

### 5 CIERRA CON CLARIDAD Y CONFIANZA:

Recapitula lo conversado, presenta tu solución con enfoque en beneficios concretos y pide el cierre de forma directa. Hazlo fácil, sin rodeos.



Adquiere estos productos y mas en  
[www.imbrastore.com](http://www.imbrastore.com)



**imbr**

# CATÁLOGO PRODUCTO

**NUEVO  
SEPTIEMBRE**



Adquiere estos productos y mas en  
**www.imbrastore.com**

siguenos en  
**#imbrarepuestos**



**#1 EN SEGURIDAD  
DEL MOTOCICLISTA**

## KIT LEVA DE FRENO

**REF: 101897**

TRAS CON EJE KYMCO  
TWIST125-AGILITY125 MV  
(6 PIEZAS)



**REF: 101899**  
TRAS CON EJE TVS 100  
SPORT (5 PIEZAS)



**REF: 101901**

TRAS CON EJE HONDA  
ECO100-ECO DELUXE  
(5 PIEZAS)



### Función

El kit de leva de freno con eje marca IMBRA convierte el movimiento del pedal, accionando las bandas para frenar la motocicleta con precisión y seguridad.

### Materiales

El kit de leva de freno con eje marca IMBRA se fabrica en acero de alta calidad, ofreciendo excelente resistencia y durabilidad. Su recubrimiento protector contra la oxidación garantiza un funcionamiento confiable y una larga vida útil del sistema de frenos.

### Beneficios

Cambiar el kit de leva de freno con eje marca IMBRA mejora la seguridad al garantizar un frenado eficaz y optimiza el rendimiento del vehículo, ofreciendo una frenada más potente y precisa. Además, previene daños mayores en el sistema de frenos y evita costos elevados por reparaciones complejas en el futuro.

\*(Los kit de leva de freno no vienen armados)\*



## KIT LEVA DE FRENO

### REF: 101902

TRAS CON EJE SUZUKI  
GN125H (5 PIEZAS)



### REF: 101903

TRAS CON EJE BAJAJ PULSAR 150-PULSAR  
180 V09-CLASICA-BLACK TEC-DTSI TEC-  
PULSAR II-DISCOVER 135 SUPREME-  
DISCOVER DTS-I-DISCOVER 125 MV  
(5 PIEZAS)



Version de leva  
corta para  
modelos viejos

### REF: 101904

TRAS CON EJE AKT  
NKD125-S-125SL MV  
(5 PIEZAS)



### Función

El kit de leva de freno con eje marca IMBRA convierte el movimiento del pedal, accionando las bandas para frenar la motocicleta con precisión y seguridad.

### Materiales

El kit de leva de freno con eje marca IMBRA se fabrica en acero de alta calidad, ofreciendo excelente resistencia y durabilidad. Su recubrimiento protector contra la oxidación garantiza un funcionamiento confiable y una larga vida útil del sistema de frenos.

### Beneficios

Cambiar el kit de leva de freno con eje marca IMBRA mejora la seguridad al garantizar un frenado eficaz y optimiza el rendimiento del vehículo, ofreciendo una frenada más potente y precisa. Además, previene daños mayores en el sistema de frenos y evita costos elevados por reparaciones complejas en el futuro.

\*(Los kit de leva de freno no vienen armados)\*

## KIT LEVA DE FRENO

### REF: 101906

TRAS CON EJE SUZUKI  
AX100-AX115-AX100A-BEST125-  
VIVA115 (5 PIEZAS)

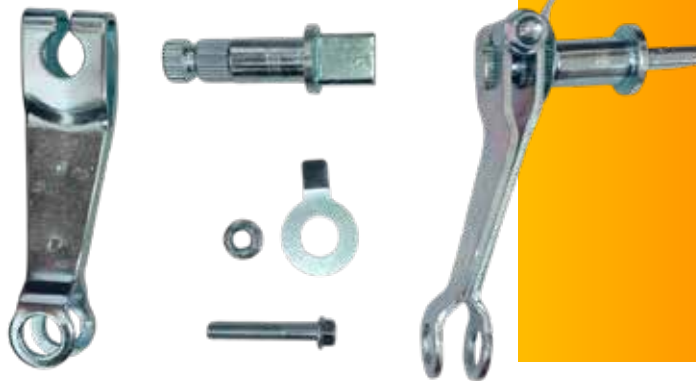

### REF: 101907

TRAS CON EJE SUZUKI  
GIXXER150 MV (5 PIEZAS)

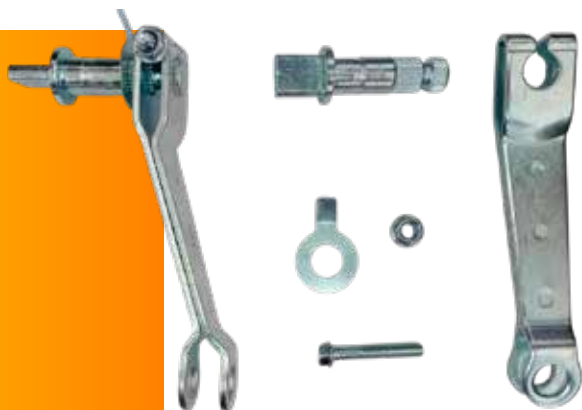

### REF: 101908

TRAS CON EJE SUZUKI  
DR150-DR150FI-HAOJUE  
NK150 (5 PIEZAS)



### Función

El kit de leva de freno con eje marca IMBRA convierte el movimiento del pedal, accionando las bandas para frenar la motocicleta con precisión y seguridad.

### Materiales

El kit de leva de freno con eje marca IMBRA se fabrica en acero de alta calidad, ofreciendo excelente resistencia y durabilidad. Su recubrimiento protector contra la oxidación garantiza un funcionamiento confiable y una larga vida útil del sistema de frenos.

### Beneficios

Cambiar el kit de leva de freno con eje marca IMBRA mejora la seguridad al garantizar un frenado eficaz y optimiza el rendimiento del vehículo, ofreciendo una frenada más potente y precisa. Además, previene daños mayores en el sistema de frenos y evita costos elevados por reparaciones complejas en el futuro.

\*(Los kit de leva de freno no vienen armados)\*



## KIT LEVA DE FRENO

**REF: 101909**

TRAS CON EJE YAMAHA  
FZ16-FAZER 150MV-FZ2.0 MV  
(5 PIEZAS)

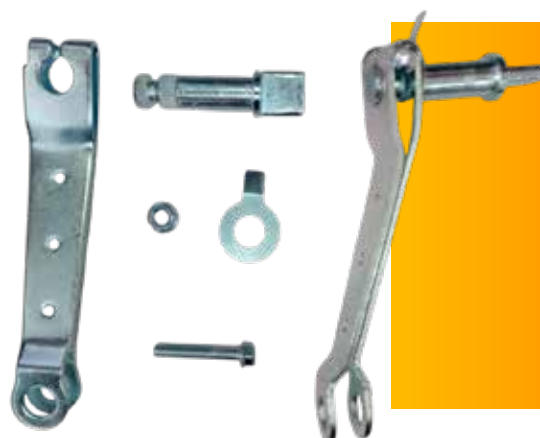

**REF: 101910**

TRAS CON EJE AKT  
AK110-FLEX125 (5 PIEZAS)



**REF: 101911**  
TRAS CON EJE  
YAMAHA YBR125  
(5 PIEZAS)



### Función

El kit de leva de freno con eje marca IMBRA convierte el movimiento del pedal, accionando las bandas para frenar la motocicleta con precisión y seguridad.

### Materiales

El kit de leva de freno con eje marca IMBRA se fabrica en acero de alta calidad, ofreciendo excelente resistencia y durabilidad. Su recubrimiento protector contra la oxidación garantiza un funcionamiento confiable y una larga vida útil del sistema de frenos.

### Beneficios

Cambiar el kit de leva de freno con eje marca IMBRA mejora la seguridad al garantizar un frenado eficaz y optimiza el rendimiento del vehículo, ofreciendo una frenada más potente y precisa. Además, previene daños mayores en el sistema de frenos y evita costos elevados por reparaciones complejas en el futuro.

\*(Los kit de leva de freno no vienen armados)\*

## KIT LEVA DE FRENO

**REF: 101912**

TRAS CON EJE YAMAHA  
LIBERO110-125 (5 PIEZAS)



**REF: 101914**

TRAS CON EJE  
YAMAHA RX100-115  
(5 PIEZAS)

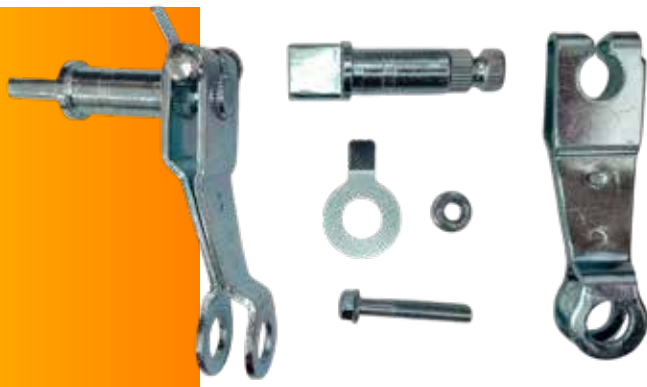

**REF: 101916**

TRAS CON EJE SUZUKI  
GS125 (5 PIEZAS)



### Función

El kit de leva de freno con eje marca IMBRA convierte el movimiento del pedal, accionando las bandas para frenar la motocicleta con precisión y seguridad.

### Materiales

El kit de leva de freno con eje marca IMBRA se fabrica en acero de alta calidad, ofreciendo excelente resistencia y durabilidad. Su recubrimiento protector contra la oxidación garantiza un funcionamiento confiable y una larga vida útil del sistema de frenos.

### Beneficios

Cambiar el kit de leva de freno con eje marca IMBRA mejora la seguridad al garantizar un frenado eficaz y optimiza el rendimiento del vehículo, ofreciendo una frenada más potente y precisa. Además, previene daños mayores en el sistema de frenos y evita costos elevados por reparaciones complejas en el futuro.

\*(Los kit de leva de freno no vienen armados)\*



Adquiere estos productos y mas en  
[www.imbrastore.com](http://www.imbrastore.com)

imbra

siguenos en  
#imbrarepuestos



## KIT LEVA DE FRENO

### REF: 101920

DEL-TRAS CON EJE YAMAHA  
CRYPTON110-T110E-T105  
(5 PIEZAS)



### REF: 101922

TRAS CON EJE AKT  
NKD125 SLR-NKD 125 CBS  
(5 PIEZAS)



### REF: 101923

TRAS CON EJE AKT 125-150  
EVO MV-125-150NE NEW EVO  
(5 PIEZAS)



### Función

El kit de leva de freno con eje marca IMBRA convierte el movimiento del pedal, accionando las bandas para frenar la motocicleta con precisión y seguridad.

### Materiales

El kit de leva de freno con eje marca IMBRA se fabrica en acero de alta calidad, ofreciendo excelente resistencia y durabilidad. Su recubrimiento protector contra la oxidación garantiza un funcionamiento confiable y una larga vida útil del sistema de frenos.

### Beneficios

Cambiar el kit de leva de freno con eje marca IMBRA mejora la seguridad al garantizar un frenado eficaz y optimiza el rendimiento del vehículo, ofreciendo una frenada más potente y precisa. Además, previene daños mayores en el sistema de frenos y evita costos elevados por reparaciones complejas en el futuro.

\*(Los kit de leva de freno no vienen armados)\*

## KIT LEVA DE FRENO

### REF: 101924

TRAS CON EJE AKT RTX150 MV  
(VERSIÓN DOBLE AMORTIGUADOR)  
(5 PIEZAS)



### REF: 101925

TRAS CON EJE YAMAMHA  
BWS125 MV- BWS 125X MV  
(4 PIEZAS)



### REF: 101927

TRAS CON EJE HONDA  
NXR125-XR150L-XR150-XR190L  
-XR190 V1 (5 PIEZAS)



### Función

El kit de leva de freno con eje marca IMBRA convierte el movimiento del pedal, accionando las bandas para frenar la motocicleta con precisión y seguridad.

### Materiales

El kit de leva de freno con eje marca IMBRA se fabrica en acero de alta calidad, ofreciendo excelente resistencia y durabilidad. Su recubrimiento protector contra la oxidación garantiza un funcionamiento confiable y una larga vida útil del sistema de frenos.

### Beneficios

Cambiar el kit de leva de freno con eje marca IMBRA mejora la seguridad al garantizar un frenado eficaz y optimiza el rendimiento del vehículo, ofreciendo una frenada más potente y precisa. Además, previene daños mayores en el sistema de frenos y evita costos elevados por reparaciones complejas en el futuro.

\*(Los kit de leva de freno no vienen armados)\*



Adquiere estos productos y mas en  
[www.imbrastore.com](http://www.imbrastore.com)

imbr3

siguenos en  
#imbrarepuestos



## KIT LEVA DE FRENO

**REF: 101928**

TRAS CON EJE HONDA  
WAVE110S (5 PIEZAS)

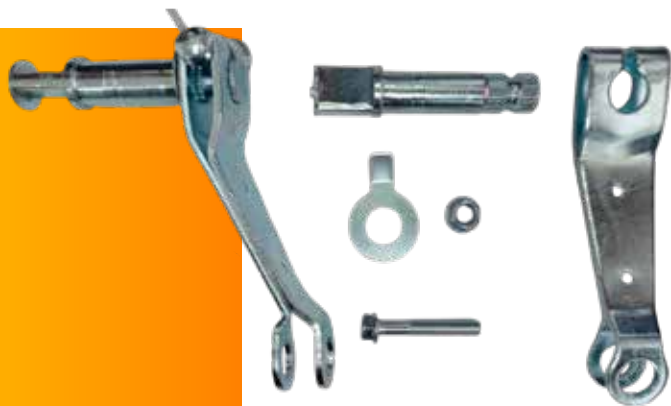

**REF: 101930**

TRAS CON EJE  
HONDA CB110  
(5 PIEZAS)



**REF: 101931**

DEL CON EJE BAJAJ  
BOXER CT100  
(5 PIEZAS)



### Función

El kit de leva de freno con eje marca IMBRA convierte el movimiento del pedal, accionando las bandas para frenar la motocicleta con precisión y seguridad.

### Materiales

El kit de leva de freno con eje marca IMBRA se fabrica en acero de alta calidad, ofreciendo excelente resistencia y durabilidad. Su recubrimiento protector contra la oxidación garantiza un funcionamiento confiable y una larga vida útil del sistema de frenos.

### Beneficios

Cambiar el kit de leva de freno con eje marca IMBRA mejora la seguridad al garantizar un frenado eficaz y optimiza el rendimiento del vehículo, ofreciendo una frenada más potente y precisa. Además, previene daños mayores en el sistema de frenos y evita costos elevados por reparaciones complejas en el futuro.

\*(Los kit de leva de freno no vienen armados)\*

## KIT LEVA DE FRENO

**REF: 101932**

TRAS CON EJE BAJAJ  
BOXER CT100 (5 PIEZAS)

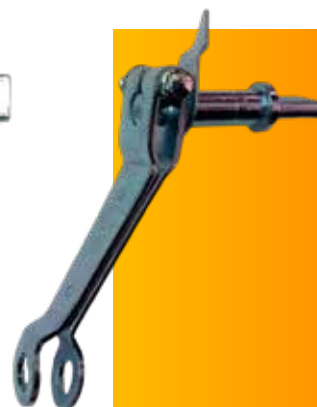

**REF: 101933**

DEL CON EJE SUZUKI  
AX4-AX4 EVOLUTION  
(5 PIEZAS)



**REF: 101934**

TRAS CON EJE SUZUKI  
AX4-AX4 EVOLUTION  
(5 PIEZAS)



### Función

El kit de leva de freno con eje marca IMBRA convierte el movimiento del pedal, accionando las bandas para frenar la motocicleta con precisión y seguridad.

### Materiales

El kit de leva de freno con eje marca IMBRA se fabrica en acero de alta calidad, ofreciendo excelente resistencia y durabilidad. Su recubrimiento protector contra la oxidación garantiza un funcionamiento confiable y una larga vida útil del sistema de frenos.

### Beneficios

Cambiar el kit de leva de freno con eje marca IMBRA mejora la seguridad al garantizar un frenado eficaz y optimiza el rendimiento del vehículo, ofreciendo una frenada más potente y precisa. Además, previene daños mayores en el sistema de frenos y evita costos elevados por reparaciones complejas en el futuro.

\*(Los kit de leva de freno no vienen armados)\*



Adquiere estos productos y mas en  
[www.imbrastore.com](http://www.imbrastore.com)

imbra

siguenos en  
#imbrarepuestos



## KIT LEVA DE FRENO

### REF: 101935

TRAS CON EJE AKT DYNAMIC  
125-125SC 125SCR-AKT JET4 125  
-JET5 150 (5 PIEZAS)



### REF: 101936

TRAS CON EJE SUZUKI  
HAYATE110-115  
(5 PIEZAS)



### REF: 101938

TRAS CON EJE HONDA  
DREAM NEO 110  
(5 PIEZAS)



### Función

El kit de leva de freno con eje marca IMBRA convierte el movimiento del pedal, accionando las bandas para frenar la motocicleta con precisión y seguridad.

### Materiales

El kit de leva de freno con eje marca IMBRA se fabrica en acero de alta calidad, ofreciendo excelente resistencia y durabilidad. Su recubrimiento protector contra la oxidación garantiza un funcionamiento confiable y una larga vida útil del sistema de frenos.

### Beneficios

Cambiar el kit de leva de freno con eje marca IMBRA mejora la seguridad al garantizar un frenado eficaz y optimiza el rendimiento del vehículo, ofreciendo una frenada más potente y precisa. Además, previene daños mayores en el sistema de frenos y evita costos elevados por reparaciones complejas en el futuro.

\*(Los kit de leva de freno no vienen armados)\*

## KIT LEVA DE FRENO

**REF: 101939**

TRAS CON EJE YAMAHA  
SZR160 (5 PIEZAS)



**REF: 101941**

TRAS CON EJE AKT  
TTR125-150 (5 PIEZAS)



**REF: 101942**

TRAS CON EJE YAMAHA  
XTZ125 (5 PIEZAS)



### Función

El kit de leva de freno con eje marca IMBRA convierte el movimiento del pedal, accionando las bandas para frenar la motocicleta con precisión y seguridad.

### Materiales

El kit de leva de freno con eje marca IMBRA se fabrica en acero de alta calidad, ofreciendo excelente resistencia y durabilidad. Su recubrimiento protector contra la oxidación garantiza un funcionamiento confiable y una larga vida útil del sistema de frenos.

### Beneficios

Cambiar el kit de leva de freno con eje marca IMBRA mejora la seguridad al garantizar un frenado eficaz y optimiza el rendimiento del vehículo, ofreciendo una frenada más potente y precisa. Además, previene daños mayores en el sistema de frenos y evita costos elevados por reparaciones complejas en el futuro.

\*(Los kit de leva de freno no vienen armados)\*



Adquiere estos productos y mas en  
[www.imbrastore.com](http://www.imbrastore.com)

imbra

siguenos en  
#imbrarepuestos



## KIT LEVA DE FRENO

**REF: 101944**

**TRAS CON EJE HONDA  
CB160F MV (5 PIEZAS)**



Version moto  
con banda de  
freno trasero

**REF: 101945**

**TRAS CON EJE YAMAHA  
YCZ110 (5 PIEZAS)**



**REF: 101946**

**TRAS CON EJE  
SUZUKI DR200  
(5 PIEZAS)**



### Función

El kit de leva de freno con eje marca IMBRA convierte el movimiento del pedal, accionando las bandas para frenar la motocicleta con precisión y seguridad.

### Materiales

El kit de leva de freno con eje marca IMBRA se fabrica en acero de alta calidad, ofreciendo excelente resistencia y durabilidad. Su recubrimiento protector contra la oxidación garantiza un funcionamiento confiable y una larga vida útil del sistema de frenos.

### Beneficios

Cambiar el kit de leva de freno con eje marca IMBRA mejora la seguridad al garantizar un frenado eficaz y optimiza el rendimiento del vehículo, ofreciendo una frenada más potente y precisa. Además, previene daños mayores en el sistema de frenos y evita costos elevados por reparaciones complejas en el futuro.

\*(Los kit de leva de freno no vienen armados)\*

## DESLIZADOR DE CADENA

**REF: 206642**

**BAJAJ DISCOVER 125 ST -  
DISCOVER 125 ST STYLE**



## DESLIZADOR DE CADENA

**REF: 206582**

**HONDA DREAM NEO  
110 MV  
(DESLIZADOR CORTO)**



Version moto con  
deslizador corto  
modelo viejo



### Función

Reduce el ruido de la cadena y protege la tijera del desgaste causado por el contacto constante con la cadena.

### Materiales

Fabricado en caucho resistente al desgaste y la abrasión, con una dureza que ofrece alta resistencia al impacto.

### Beneficios

Al usar el deslizador Imbra, fabricado con caucho de excelente calidad, prolonga la vida útil de la tijera y del kit de arrastre de su motocicleta.



## FUELLE TELESCOPICO

REF: 206641

HONDA NAVI 110



### Función

Los fuelles ubicados en las barras telescopicas son los encargados de mantener las horquillas limpias libres de toda suciedad.

### Materiales

Caucho resistente al contacto con grasas y aceites, soporta altas temperaturas

### Beneficios

Al usar los Fuelles marca Imbra, las orquillas de su motocicleta siempre mantendran libres de suciedades, alargando la vida util del tren delantero, caliper y pastillas.



## FILTRO DE AIRE



REF: 216135

CF MOTOS

450SR-450SRS-450

NK-450CL-450MT



### Función

Impide que tierra, suciedad e impurezas lleguen al motor, protegiendo su rendimiento.

### Materiales

Papel para filtro de aire de alta calidad que permite el paso del aire mientras retiene impurezas del ambiente

### Beneficios

Permite el ingreso de aire limpio al motor, optimizando su funcionamiento. Su diseño bloquea partículas que podrían causar daños costosos. Producto verificado en el primer laboratorio especializado en partes para motocicletas.

## CHAPETA

REF: 201618

M5 ANCHA (15X17MM)  
PARA CARENAJE  
PAQUETE X 10

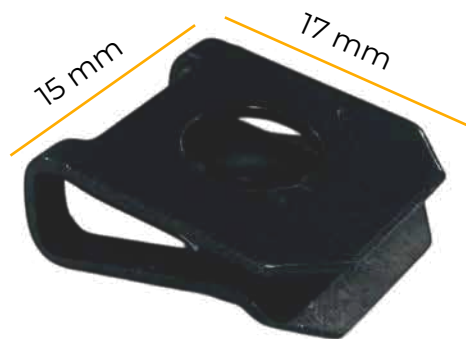

### Función

La chapeta o tuerca metálica de carenado cumple la función de sujetar firmemente las piezas plásticas del carenado a la moto y, en conjunto con pernos y arandelas, mantiene la integridad estructural de la carrocería y la pantalla, protegiendo al piloto de elementos externos y mejorando la aerodinámica del vehículo, especialmente a altas velocidades.

### Materiales

Acero de alta resistencia con recubrimiento en pavonado color negro es el material más común y preferido para las chapetas o tuercas de carenado debido a su alta resistencia a la corrosión, al óxido y a los agentes químicos.

### Beneficios

Una chapeta o tuerca metálica para carenado mejora la fijación de piezas como cúpulas o parabrisas, especialmente cuando las originales están dañadas o extraviadas. Ofrece alta resistencia y durabilidad, garantizando una sujeción segura que evita el aflojamiento de componentes y mantiene el rendimiento estético y aerodinámico de la moto.

siguenos en  
**#imbrarepuestos**



Adquiere estos productos y mas en  
**www.imbrastore.com**

**imbrB**



Catalogo  
**PRODUCTO  
NUEVO**



**AGOSTO**

**#1 EN SEGURIDAD**  
DEL MOTOCICLISTA

*siguenos en*

**#imbrarepuestos**



Adquiere estos productos y mas en  
**www.imbrastore.com**

## FILTROS DE AIRE

**REF: 216106**

**YAMAHA XTZ-150**



**REF: 216111**

**HONDA CB125F-CB125 TWISTER-CB1  
PRO-ACE125-GL125-CB1 125**



**REF: 216112**

**HERO THRILLER-150**



**REF: 216113**

**HERO SPLENDOR 110**



### Función

Impide que tierra, suciedad e impurezas lleguen al motor, protegiendo su rendimiento.

### Materiales

Papel para filtro de aire de alta calidad que permite el paso del aire mientras retiene impurezas del ambiente.

### Beneficios

Permite el ingreso de aire limpio al motor, optimizando su funcionamiento. Su diseño bloquea partículas que podrían causar daños costosos. Producto verificado en el primer laboratorio especializado en partes para motocicletas.

## FILTROS DE AIRE

**REF: 216114**

HONDA WAVE 110 S



**REF: 216115**

YAMAHA R15  
VERSION 3.0



**REF: 216116**

HONDA NAVI110-DIO110



**REF: 216117**

KTM DUKE 200 NG -ADVENTURE  
390-DUKE 250-DUKE 390 NG - HUSQVARNA  
SVARTPILEN 200 -SVARTPILEN 401



### Función

Impide que tierra, suciedad e impurezas lleguen al motor, protegiendo su rendimiento.

### Materiales

Papel para filtro de aire de alta calidad que permite el paso del aire mientras retiene impurezas del ambiente.

### Beneficios

Permite el ingreso de aire limpio al motor, optimizando su funcionamiento. Su diseño bloquea partículas que podrían causar daños costosos. Producto verificado en el primer laboratorio especializado en partes para motocicletas.



Adquiere estos productos y mas en  
[www.imbrastore.com](http://www.imbrastore.com)

siguenos en  
**#imbrarepuestos**

## FILTROS DE AIRE

**REF: 216118**

**SUZUKI DR150-HAOJUE NK150**



**REF: 216119**

**HONDA XR 190**



**REF: 216120**

**XBLADE 160-NX190-CB190R 2.0**



**REF: 216121**

**YAMAHA N-MAX CONNECTED-  
AEROX 155**



### Función

Impide que tierra, suciedad e impurezas lleguen al motor, protegiendo su rendimiento.

### Materiales

Papel para filtro de aire de alta calidad que permite el paso del aire mientras retiene impurezas del ambiente.

### Beneficios

Permite el ingreso de aire limpio al motor, optimizando su funcionamiento. Su diseño bloquea partículas que podrían causar daños costosos. Producto verificado en el primer laboratorio especializado en partes para motocicletas.

# FILTROS DE AIRE

**REF: 216122****HERO X PULSE 200-200FI****REF: 216123****VICTORY BLACK 170****REF: 216124****VICTORY LIFE 125****REF: 216129****VICTORY VENOM 250**

## Función

Impide que tierra, suciedad e impurezas lleguen al motor, protegiendo su rendimiento.

## Materiales

Papel para filtro de aire de alta calidad que permite el paso del aire mientras retiene impurezas del ambiente.

## Beneficios

Permite el ingreso de aire limpio al motor, optimizando su funcionamiento. Su diseño bloquea partículas que podrían causar daños costosos. Producto verificado en el primer laboratorio especializado en partes para motocicletas.



Adquiere estos productos y mas en  
[www.imbrastore.com](http://www.imbrastore.com)

siguenos en  
**#imbrarepuestos**

## FILTROS DE AIRE

**REF: 216130**

**TVS RAIDER 125**



**REF: 216132**

**VICTORY SWITCH 150**



**REF: 216133**

**TVS STRYKER 125 X1**



**REF: 216134**

**TVS NEO  
110 NX -ROCK Z 125**



### Función

Impide que tierra, suciedad e impurezas lleguen al motor, protegiendo su rendimiento.

### Materiales

Papel para filtro de aire de alta calidad que permite el paso del aire mientras retiene impurezas del ambiente.

### Beneficios

Permite el ingreso de aire limpio al motor, optimizando su funcionamiento. Su diseño bloquea partículas que podrían causar daños costosos. Producto verificado en el primer laboratorio especializado en partes para motocicletas.

**PRODUCTO  
EXCLUSIVO**

## FILTRO DE ACEITE

**REF: 216125****KOVE-450 RR PRO**

### Función

Impide que suciedad e impurezas generadas en la combustión lleguen al motor, protegiendo su rendimiento.

### Materiales

Papel filtrante para aceite de alta calidad que permite el paso del lubricante mientras retiene impurezas generadas en la combustión.

### Beneficios

Permite el ingreso de aceite limpio al motor, optimizando su funcionamiento. Su diseño bloquea partículas que podrían causar daños costosos. Producto verificado en el primer laboratorio especializado en partes para motocicletas.

## KIT RETENEDORES

**REF: 213263****MOTOCARRO BAJAJ  
RE205D-TW4RE 175CC****PRODUCTO  
MEJORADO**Incluye retenedor  
para diferencial**REF: 213264****MOTOCARRO BAJAJ  
TORITO 205CC**

### Función

Este kit de retenedores está diseñado para corregir fugas y pérdidas de aceite. Además, contribuye a mantener una compresión óptima en el sistema, asegurando un mejor rendimiento del motor.

### Materiales

Retenedores en caucho nitrilo con excelente resistencia al calor, envejecimiento térmico, aceites, grasas y abrasión. Ideales para un rendimiento duradero.

### Beneficios

Caucho nitrilo de alta calidad, estos retenedores evitan fugas, resisten aceites y sellan con precisión, protegiendo el motor del polvo y el agua para una mayor vida útil.

Nuestro kit de retenedores de motocarro cuenta con los retenedores para el diferencial de transmisión.

Adquiere estos productos y mas en  
[www.imbrastore.com](http://www.imbrastore.com)siguenos en  
**#imbrarepuestos**

**PRODUCTO**  
DE ALTA ROTACIÓN

Catálogo  
**PRODUCTO**  
**NUEVO**  
AGOSTO

**imbr****a**



## PASTILLAS DE FRENO

**REF: P10059**

**DELANTERA VICTORY  
ARIZONA-200**

### Función

Las pastillas de freno ejercen presión sobre el disco de freno, el cual está unido a la rueda. Esta presión genera la fricción necesaria para reducir la velocidad o detener el vehículo de forma segura.

### Materiales

Formuladas con resinas de alta calidad y partículas de bronce, diseñadas para ofrecer un desempeño superior. fabricadas en materiales semi metalicos de alta calidad.

### Beneficios

Durabilidad de hasta 6.000 km en uso normal. Contiene partículas de bronce para mayor vida útil y disipación del calor. Ensamble preciso, frenado seguro y respaldo de marca garantizado.

## PASTILLAS DE FRENO

**REF: P11028**

**CERÁMICA DELANTERA AKT 250 TT  
ADVENTOUR (MOD 15-21) - 250 TT  
FI ADVENTURE (MOD 20-22)  
-ZONGSHEN RX3**



### Función

Las pastillas de freno ejercen presión sobre el disco de freno, el cual está unido a la rueda. Esta presión genera la fricción necesaria para reducir la velocidad o detener el vehículo de forma segura.

### Materiales

Base en acero de alta resistencia con pintura roja térmica, cortada con precisión láser. Material de fricción libre de asbesto, con 20% de cobre térmico y fibras de Kevlar que mejoran la resistencia, durabilidad, frenado y disipación de calor en uso controlado o de emergencia.

### Beneficios

Durabilidad de hasta 12.000 km en uso normal. Contiene partículas de kevlar y cobre para mayor vida útil y disipación del calor. Ensamble preciso, frenado seguro y respaldo de marca garantizado.

siguenos en  
**#imbrarepuestos**



Adquiere estos productos y mas en  
[www.imbrastore.com](http://www.imbrastore.com)



Escanea este código QR  
para conocer cómo  
funciona esta herramienta.



Pin en acero plata  
de alta resistencia

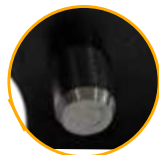

## BLOQUEADOR PIÑÓN DE ÁRBOL DE LEVAS

**REF: 101960**

**BAJAJ PULSAR  
NS200-AS200-RS200-180UG-18  
OGT-180 NEON FI-DISCOVER  
TODOS LOS MODELOS**



### Función

Esta herramienta permite bloquear el piñón de distribución del árbol de levas, facilitando su instalación o desinstalación garantizando de forma segura el torque que indica el manual de fabricante para el par de apriete de este componente.

### Materiales

Cuerpo en acero con geometría específica para esta aplicación, recubrimiento anticorrosivo y pines sólidos de bloqueo rectificadas para mayor precisión y durabilidad.

### Beneficios

Al utilizar la herramienta IMBRA, se evita el daño en la rosca del árbol de levas y no se generan abolladuras, deformaciones ni golpes en la carcasa de la culata que esta fabricada en aluminio. Además, facilita la verificación del tiempo valvular durante el proceso de calibración de válvulas.

Escanea este código QR  
para conocer cómo  
funciona esta herramienta.

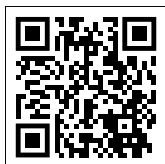

## PUNTA LLAVE TELESCÓPICA

**REF: 101956**

**SUZUKI GIXXER 250- SF 250-  
V STROM 250 SX**

#### COMPLEMENTO

Usalo con  
nuestra  
referencia llave  
en T barras  
telescopicas

**REF: 101300**

(Esta herramienta  
se vende por  
separado)



### Función

Esta herramienta permite inmovilizar la flauta interna de la barra telescópica, facilitando su desarme total de manera segura y precisa.

### Materiales

Punta en acero endurecido con recubrimiento anticorrosivo y marcación láser con referencia para fácil identificación.

### Beneficios

Con la herramienta IMBRA, puede desarmar las barras telescopias de una forma rápida, técnica y segura.



Adquiere estos productos y mas en  
[www.imbrastore.com](http://www.imbrastore.com)

siguenos en  
**#imbrarepuestos**



# LLAVES DE COPA TUERCA CENTRIFUGA

**imbrá**

**REF: 101957**

**39MM SCOOTER - AKT  
DYNAMIC- KYMCO AGILITY**

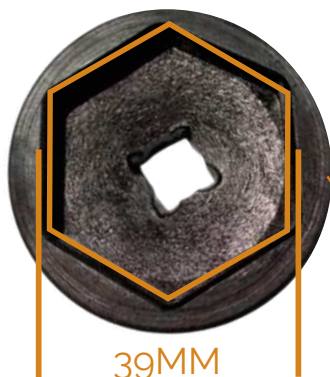

39MM



Facilita el  
desarme del  
embrague en  
scooters con  
mayor **seguridad**  
y **precisión**.

**REF: 101958**

**41MM YAMAHA  
BWS 100 2T**

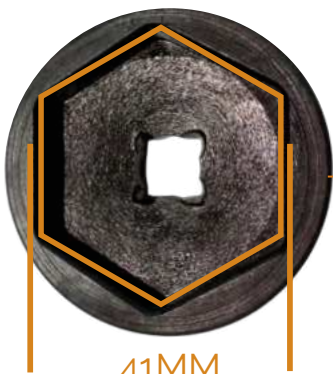

41MM



Ideal para  
**técnicos** que  
buscan **optimizar**  
**el tiempo** en  
mantenimientos,  
esta **herramienta**  
**especializada**  
permite intervenir  
el **sistema**  
**centrifugo sin**  
**riesgos** de daños  
ni improvisaciones.

**REF: 101959**

**46MM YAMAHA BWS 125**

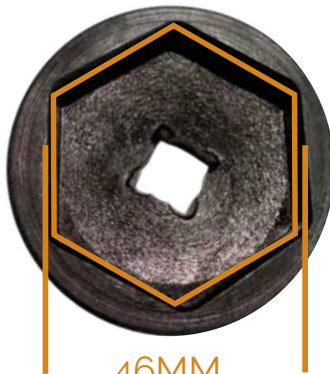

46MM



## Función

Esta copa hexagonal nos permite desarmar el embrague de las motocicletas Scooter de una manera rápida y segura

## Materiales

Cuerpo de la copa en acero endurecido con recubrimiento que lo protege del oxido, marcado con referencia y medida del hexagono

## Beneficios

Con el uso de esta herramienta el desarme del embrague reduce su tiempo de trabajo en un 80% al metodo convencional y adicional evita accidentes tanto al tecnico como a la parte del embrague.

siguenos en  
**#imbrarepuestos**



Adquiere estos productos y mas en  
[www.imbrastore.com](http://www.imbrastore.com)





## Ejes graduables laterales (2 unidades)



**Función:** Ajustables para diferentes medidas de bujes o anchos de rin.

**Características:** Ajustables para diferentes medidas de bujes o anchos de rin.

## Aguja indicadora de alineación



**Función:** Señalar la desviación lateral o radial del rin durante el proceso de ajuste.

**Características:** Ajustable en altura y posición para precisión en la medición.

## Base de soporte (Estructura principal)



**Material:** Acero pintado o recubierto con pintura electrostática.

**Función:** Proporciona estabilidad y firmeza al alineador durante el proceso de ajuste y calibración.

**Características:** Equipada con patas ajustables para nivelación y absorber vibraciones.

## (Soporte del rin) Eje principal



**Material:** Acero Templado

**Función:** Permite montar el rin de diferentes tamaños (universal) para realizar la alineación.

**Características:** Incluye dos prisioneros que aseguran el rin y evitan desplazamientos durante el ajuste.

## Prisioneros del eje principal



**Función:** Sujetar y centrar el rin en el eje principal para evitar juego o movimiento.

**Características:** Ajuste mediante tornillos de presión.

## Sistema de nivelación

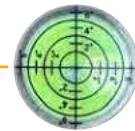

**Función:** Garantiza que el alineador esté perfectamente nivelado para obtener mediciones precisas.

**Características:** Incluye burbuja de nivel y patas ajustables

## (Soportes laterales) Columnas verticales



**Material:** Acero reforzado.

**Función:** Sostienen el eje principal y permiten la colocación de los ejes graduables en cada extremo.

**Características:** Perforaciones o guías para ajustar la altura y posición de los ejes graduables.



## HERRAMIENTA RECOGEDOR FLEXIBLE MAGNETICO

**REF: 301068**

**PARA TORNILLOS**

Escanea este código QR  
para conocer cómo  
funciona esta herramienta.

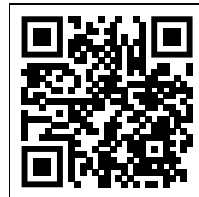

### Función

La función de esta herramienta es recoger tornillos o tuercas en lugares de difícil acceso donde no es posible llegar con las manos o con pinzas.

### Materiales

Mango ergonómico en plástico inyectado, resistente al desgaste y al contacto con grasas y aceites. Incorpora una guaya flexible de 410 mm de longitud y punta magnética de 6,5 mm de diámetro con imán de iridio.

### Beneficios

Con esta herramienta, se facilita la recuperación de pequeños objetos metálicos que hayan caído en lugares de difícil acceso de la motocicleta.

Escanea este código QR  
para conocer cómo  
funciona esta herramienta.

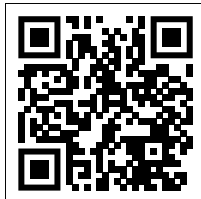

## KIT NIVELADORES DE ALTURAS MULTIUSOS

**REF: 101962**

**(4 PARTES)**

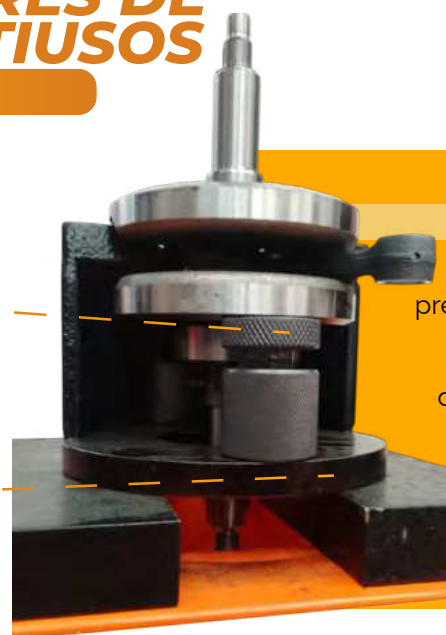

### COMPLEMENTO

Usalo con tu prensa hidraulica o con nuestra referencia desarmador de cigueñal

**REF: 101814**

(Esta herramienta se vende por separado)

### Función

Kit de herramienta diseñada para nivelar montajes en una prensa hidráulica y mediante presión, desarmar cigueñales para reemplazar su kit de biela. Permite graduar diferentes alturas según la necesidad, desde 42 mm hasta 93 mm.

### Materiales

Tornillos y tuercas fabricados en acero endurecido, con recubrimiento anticorrosivo que los protege del óxido.

### Beneficios

Al utilizar esta herramienta, es posible trabajar con diferentes alturas de forma segura, sin necesidad de suplementos adicionales que puedan comprometer la estabilidad.

Escanea este código QR  
para conocer como  
funciona esta herramienta.



Incluye hoja  
de Bronce

## **KIT GALGAS ESPEORES**

**REF: 301067**

**0,04MM A 0,8MM-CALIBRACION  
VALVULAS MOTOCICLETAS  
32 HOJAS**

### **Función**

Este kit está diseñado para medir y ajustar con precisión la holgura entre las válvulas y el balancín, la tolerancia de la biela y el cigüeñal, la distancia entre puntas de los anillos, la tolerancia del anillo en la ranura del pistón y la validación del paralelismo de la culata, entre otros espesores. Garantiza un diagnóstico y ajuste metrológicamente correctos para lograr un rendimiento óptimo del motor de la motocicleta.

### **Materiales**

Fabricado con hojas de acero templado y rectificado con tratamiento anticorrosivo, cuenta con marcación láser para identificar cada espesor y una estructura de unión en acero cromado o inoxidable con tornillo de fijación, incluye hoja de bronce.

### **Beneficios**

Ofrece beneficios como precisión milimétrica, prevención de desgaste prematuro, cobertura para múltiples modelos y marcas, facilidad de uso gracias a su diseño plegable y alta resistencia para uso intensivo en taller.

## **FAROLA REF: 206639**

**HONDA XR 150L -  
XR 190L**



### **Función**

Contribuye a la seguridad durante la conducción diurna y nocturna, para mejorar la visibilidad en la vía.

### **Materiales**

Soporte inyectado en plástico negro ABS resistente al impacto- lente inyectado en policarbonato con filtro UV - cableado en cobre y conector tipo original.

### **Beneficios**

Lente resistente al calor, rayones y golpes, con brillo mejorado y aditivo UV que evita decoloración. Carenaje e base flexibles y resistentes, y parte eléctrica de alta calidad que asegura un flujo constante y seguro.



Adquiere estos productos y mas en  
[www.imbrastore.com](http://www.imbrastore.com)

siguenos en  
**#imbrarepuestos**



## **STOP**

**REF: 206640**

**HONDA XR 150L - XR 190  
-VICTORY MRX 125 MN**

### **Función**

Luz indicadora de detención de la motocicleta, diseñada para alertar a otros vehículos cuando la moto reduce la velocidad o se detiene, aumentando la visibilidad y ayudando a prevenir colisiones traseras.

### **Materiales**

Soporte inyectado en plástico ABS resistente a impactos, lente de policarbonato con filtro UV, soporte con tornillos y tuercas incluidos, y cableado de cobre de alta calidad.

### **Beneficios**

Lente resistente al calor, rayones y golpes, con mayor brillo y visibilidad en niebla. Aditivo UV que evita decoloración, carenaje y soporte resistentes, con parte eléctrica de alta calidad que asegura flujo constante y seguro.

**PRODUCTO  
EXCLUSIVO**

## **SOPORTE PLASTICO FAROLA LED**

**REF: 206638**

**HONDA XRE 300 MN**



**COMPLEMENTO**

Usalo en conjunto con nuestra farola led referencia

**REF: 206519**

*(Este producto se vende por separado)*



### **Función**

Este soporte nos sirve para sostener fijamente al chasis la farola, tablero, direccionales y carenaje

### **Materiales**

Fabricado en plástico ABS reforzado, resistente al impacto.

### **Beneficios**

Con el uso de este soporte plástico para farola LED, los componentes permanecen firmemente ajustados al chasis, evitando que las vibraciones provoquen rupturas o desajustes. Este soporte sostiene elementos clave como el tablero, las direccionales, el carenaje frontal y parte del tren delantero de la moto, garantizando estabilidad, seguridad y un óptimo funcionamiento en todo momento.



## CORONA DE BOBINAS

**REF: 208388**

SUZUKI GIXXER 150  
CARBURADA-GIXXER SF155  
MV-GXR 150 12 NUCLEOS

### Función

La corona de bobinas genera la corriente eléctrica necesaria para cargar la batería y alimentar los sistemas eléctricos, convirtiendo la energía mecánica del motor en energía eléctrica de forma continua y eficiente.

### Materiales

Fabricada en acero al silicio laminado y bobinas de cobre recubiertas con aislamiento, lo que protege y previene cortocircuitos. Incluye conector tipo original para una instalación segura y precisa.

### Beneficios

Con nuestra corona de bobina IMBRA, aseguras un alineamiento preciso y estable de las bobinas, optimizando la generación eléctrica. Ofrece alta resistencia al calor y la corrosión, soporta condiciones exigentes y prolonga la vida útil del sistema de carga y encendido de tu motocicleta.

## REGULADOR RECTIFICADOR CON CAPACITOR

**REF: 208378**

BAJAJ PULSAR150 NEON-  
PULSAR180-220-220 NEON



### Función

El regulador rectificador convierte la corriente alterna generada por el plato de bobinas en corriente continua y regula su voltaje, garantizando una carga estable de la batería y protegiendo el sistema eléctrico contra sobrecargas.

### Materiales

Fabricado con carcasa en plástico de alta resistencia y soporte en aluminio para disipar calor, circuito interno con diodos de alta calidad, encapsulado en resina epóxica contra humedad y vibraciones, conectores metálicos anticorrosión y capacitor externo para estabilizar el voltaje.

### Beneficios

Con nuestro regulador IMBRA, obtienes una carga estable y segura para la batería, protección del sistema eléctrico contra sobrecargas, mejor rendimiento de los componentes, mayor vida útil de la batería y un funcionamiento confiable de la motocicleta en cualquier condición.



Adquiere estos productos y mas en  
[www.imbrastore.com](http://www.imbrastore.com)

siguenos en  
**#imbrarepuestos**

## REGULADOR RECTIFICADOR CON CAPACITOR



**REF: 208379**

**BAJAJ PULSAR 135-135LS-135  
SPEED-NS125 BSIV-BOXER  
150-XCD125**

**REF: 208386**

**BAJAJ NS160-NS150-AS150-  
DISCOVER 100M-125M-CT100**



## REGULADOR RECTIFICADOR

**REF: 208373**

**GIXXER 150-SF150  
CARBURADAS**



### Función

El regulador rectificador convierte la corriente alterna generada por el plato de bobinas en corriente continua y regula su voltaje, garantizando una carga estable de la batería y protegiendo el sistema eléctrico contra sobrecargas.

### Materiales

Fabricado con carcasa en plástico de alta resistencia y soporte en aluminio para disipar calor, circuito interno con diodos de alta calidad, encapsulado en resina epóxica contra humedad y vibraciones, conectores metálicos anticorrosión y capacitor externo para estabilizar el voltaje.

### Beneficios

Con nuestro regulador IMBRA, obtienes una carga estable y segura para la batería, protección del sistema eléctrico contra sobrecargas, mejor rendimiento de los componentes, mayor vida útil de la batería y un funcionamiento confiable de la motocicleta en cualquier condición.



Adquiere estos productos y mas en  
[www.imbrastore.com](http://www.imbrastore.com)

siguenos en  
**#imbrarepuestos**

## BOBINAS DE ALTA

**REF: 208384**

**HONDA CB-CBR-GC-ST-VF-VFR ALTO  
CILINDRAJE 600-1800CC**



1.1 metros de cable



**REF: 208385**

**SUZUKI GSX R 750-GSX R1100-COMPATIBLE  
CON MOTOS ACUÁTICAS SEADOO  
GS-GSI-GSX-GTI-GTI LE-GTS-GTX-GTX  
LTD-SP-SPX-XP-JET BOAT CHALLENGER**

**REF: 208392**

**LADO IZQ BAJAJ PULSAR  
200NS-NS200 CARBURADAS**



### Función

Eleva y amplifica el voltaje proveniente del CDI, dirigiéndolo hacia la bujía para generar una chispa potente que inicie la combustión en el motor de la motocicleta.

### Materiales

Está fabricada con carcasa en resina epóxica resistente al calor y la humedad, núcleo de hierro laminado para mejor inducción magnética, bobinado en cobre esmaltado y terminales metálicos de alta conductividad.

### Beneficios

Entre sus beneficios, ofrece chispa potente y estable para un encendido eficiente, mejora el rendimiento del motor, soporta vibraciones y temperaturas extremas, y ayuda a prolongar la vida útil de la bujía.

## RELAY DE ARRANQUE

**REF: 208389**

**BAJAJ PULSAR 150-180UG-180 GT-200-220-220  
SPORT-BOXER BM150-BM100ES-BM100KS-PLA-  
TINO 125 5S-125-DISCOVER 100-100S-125  
SPORT-125+-125 CAMPERA**



**REF: 208382**

**BAJAJ PULSAR 200NS- NS200- RS200- AS200-  
NS125-NS150-AS150-NS160-PULSAR 135LS-135  
SPEED-DOMINAR 400 V1-400 UG-DISCOVER 125  
5G-125M-125ST-150S-PLATINA 100-125-QUTE-KTM  
DUKE 390 MV-DUKE 200 MV-RC200-RC390**



**REF: 208390**

**4 PINES 70A BAJAJ PULSAR200- 180  
MV- PULSAR II- 135- 135LS- 135 SPEED-  
150NS- 160NS- 200NS- DOMINAR 400 V1**



**REF: 208375**

**5 PINES YAMAHA ATV2010-  
RAPTOR250-YFM25-RZWE 1**



**REF: 208391**

**4 PINES 80A DE SERVICIO  
PESADO Y ALTO CILINDRAJE**



Aplicaciones:  
Instalar  
ventiladores de  
refrigeración,  
bombas de  
combustible,  
exploradoras,  
bocinas, cornetas,  
sistemas de  
alarma y  
seguridad gps

### Función

Es el encargado de dar el paso de la corriente desde la batería hasta el motor de arranque, o de activar sistemas eléctricos en la motocicleta

### Materiales

Cuerpo inyectado en plástico de ingeniería, con puntos de conexión en cobre de alta calidad. En su interior incorpora una bobina electromagnética y un núcleo de hierro.

### Beneficios

Usando el relay IMBRA, garantizas un arranque confiable y continuo para el motor o sistemas eléctricos de tu motocicleta.



Adquiere estos productos y mas en  
[www.imbrastore.com](http://www.imbrastore.com)

siguenos en  
**#imbrarepuestos**

## RELAY LUCES Y CARGA

**REF: 208377**

5 PINES BAJAJ PULSAR 220SPORT- 220S-  
220SS- 150- 180 MV-180 CLASICA-BLACK  
TEC-PULSAR II-180 DTS I-HONDA  
CBF150-CB150 INVICTA-CBF125-CB160F-X  
BLADE160-CB110-DREAM NEO110



**REF: 208376**

4 PINES HONDA XRE300-XRE300ABS-CB250F  
TWISTER-PCX150-XRE190-ELITE125  
MN-CB300R-CG125I-CG150-LEAD110-NX400-N  
XR150 BROS-BIZ125



### Función

Controla y regula el paso de corriente hacia el sistema de iluminación de la motocicleta, permitiendo encender o apagar las luces sin sobrecargar el interruptor y garantizando un flujo eléctrico estable.

### Materiales

Fabricado con carcasa plástica aislante resistente al calor y la humedad, bobina interna de cobre de alta conductividad, contactos metálicos tratados contra la corrosión y pines de conexión en aleación conductora para un mejor rendimiento.

### Beneficios

Asegura el funcionamiento estable y eficiente de las luces, prolonga la vida útil del interruptor y del sistema eléctrico, soporta variaciones de voltaje y condiciones exigentes, y contribuye a una iluminación constante y segura en todo momento.

## RELAY VENTILADOR

**REF: 208374**

4 PINES PULSAR 200NS-NS200-NS200-  
FI-RS200-AS200-DOMINAR 400-400UG-400TOU-  
RING-DOMINAR250-NS400Z



### Función

Controla y regula el paso de corriente hacia el sistema de ventilación y refrigeración en el radiador de la motocicleta permitiendo encender o apagar el ventilador sin sobrecargar el interruptor y garantizando un flujo eléctrico estable.

### Materiales

Fabricado con carcasa plástica aislante resistente al calor y la humedad, bobina interna de cobre de alta conductividad, contactos metálicos tratados contra la corrosión y pines de conexión en aleación conductora para un mejor rendimiento.

### Beneficios

Asegura el funcionamiento estable y eficiente del ventilador, prolonga la vida útil del interruptor y del sistema eléctrico, soporta variaciones de voltaje y condiciones exigentes, y contribuye a una ventilación constante y segura en todo momento.

## CDI

### REF: 208417

YAMAHA FAZER-150 - FZ16 ST - FZH-150  
CARBURADA 2013-2016 - SZR-150  
2013-2015 - SZR-150 MOD 2016 UP



### REF: 208415

BAJAJ PULSAR 200 NS MOD  
2013-2017 - 12 PINES



### REF: 208416

HONDA XR-250 TORNADO -  
CBX-250 - TWISTER 2001-2008



### REF: 208413

BAJAJ DISCOVER -125 ST  
MOD 2019 12 PINES



### Función

Es un dispositivo electrónico cuya función es indicar a la bobina del motor el momento ideal para inducir en las bujías una chispa, la cual permite iniciar el proceso de combustión y arranque del mismo

### Materiales

Carcaza exterior en plástico de ingeniería, elementos internos eléctricos de alta calidad como el silicio para disipar el calor, condensadores y circuitos electrónicos de alta calidad.

### Beneficios

El uso de el CDI IMBRA proporciona una chispa potente y precisa generando economía de combustible sin pérdidas de potencia.



Adquiere estos productos y mas en  
[www.imbrastore.com](http://www.imbrastore.com)

siguenos en  
[#imbrarepuestos](https://www.instagram.com/imbrarepuestos)





## CDI

**REF: 208414**

**BAJAJ PULSAR 180 UG  
-DISCOVER 125- PLATINA-125**

### Función

Es un dispositivo electrónico cuya función es indicar a la bobina del motor el momento ideal para inducir en las bujías una chispa, la cual permite iniciar el proceso de combustión y arranque del mismo

### Materiales

Carcaza exterior en plástico de ingeniería, elementos internos eléctricos de alta calidad como el silicio para disipar el calor, condensadores y circuitos electrónicos de alta calidad.

### Beneficios

El uso de el CDI IMBRA proporciona una chispa potente y precisa generando economía de combustible sin pérdidas de potencia.

## KIT PORTAESCOBILLAS ARRANQUE

**REF: 208421**

**VICTORY MRX 125 MN-150  
MN-200-AKT RTX150**



### Función

Conduce la corriente hacia el inducido del motor de arranque mediante las escobillas, asegurando un encendido eficiente de la motocicleta.

### Materiales

Soporte en acero con recubrimiento que lo protege de la oxidación, escobillas de carbón de alta conductividad, resortes de acero templado y terminales metálicos de alta calidad.

### Beneficios

Ofrece arranque rápido y confiable, reduce el desgaste del motor de arranque, mantiene un flujo de corriente estable y prolonga la vida útil del sistema eléctrico.

## MANUBRIOS

**REF: 207319**

SUZUKI DR 150-  
HAOJUE NK 150



**REF: 207317**

HERO ECO DELUXE



**REF: 207321**

VICTORY MRX 125- 150



### Función

El manubrio es la pieza que conecta al motociclista con su motocicleta permitiendo controlar la dirección mientras conduce. Allí se sitúan los dos mandos que sirven para frenar o embragar la motocicleta.

### Materiales

Manubrio en tubo de acero con dobleces con acabado de pintura electrostática o cromado que lo protege del óxido.

### Beneficios

Manubrio diseñado para esta motocicleta, con geometría que distribuye el peso del cuerpo y mejora el control. Su diseño ergonómico brinda mayor seguridad en cada giro.



Adquiere estos productos y mas en  
[www.imbrastore.com](http://www.imbrastore.com)

siguenos en  
**#imbrarepuestos**

# CATALOGO

## PRODUCTO NUEVO

### JULIO



**imbra**

REF: 101950

## KIT ENDEREZADOR BARRAS TELESCOPICAS

Escanea este código QR para conocer cómo funciona esta herramienta.



**Duraluminio**  
mas resistencia mecanica que el aluminio normal o comercial

Inserto en acero endurecido

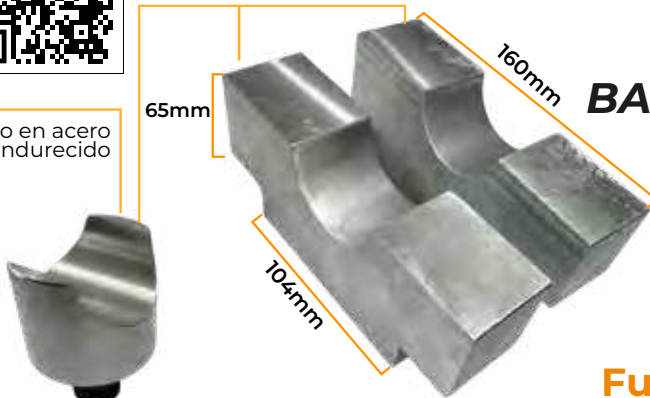

### Función

Kit Herramienta diseñada para ser montada en una prensa hidraulica y mediante presion enderezar las barras telescopicas.

### Materiales

Soportes fabricados en duraluminio para proteger las barras telescópicas y evitar daños durante el uso. La zona de presión sobre la barra está reforzada con duraluminio de alta resistencia, mientras que el inserto de acero, que se ajusta al espigo de la prensa, garantiza máxima firmeza sin deformaciones.

### Beneficios

Con el Kit Enderezador de Barras agilizas tu trabajo hasta en un 80%, enderezando de forma rápida, precisa y sin dañar las piezas.

REF: 207318

## MANUBRIO

HONDA CB-110



### Función

El manubrio es esencial para controlar la dirección y mantener el equilibrio durante la conducción, siendo una de las partes clave de la motocicleta.

### Materiales

Manubrio fabricado en tubo de acero, con dobleces diseñados específicamente para su correcta aplicación en motocicletas, garantizando resistencia y ergonomía.

### Beneficios

Manubrio diseñado según la geometría de la moto, mejora la distribución del peso y brinda mayor control y seguridad al conducir.

**REF: 207320****MANUBRIO**

YAMAHA YCZ-110

**Función**

El manubrio es esencial para controlar la dirección y mantener el equilibrio durante la conducción, siendo una de las partes clave de la motocicleta.

**Materiales**

Manubrio fabricado en tubo de acero, con dobleces diseñados específicamente para su correcta aplicación en motocicletas, garantizando resistencia y ergonomía.

**Beneficios**

Manubrio diseñado según la geometría de la moto, mejora la distribución del peso y brinda mayor control y seguridad al conducir.

**REF: 104351****KIT TIJERA**FRATELLI XE-125  
(BUJES SINTETICOS)**Función**

El kit tijera es el componente encargado de conectar el chasis con la tijera, garantizando estabilidad y alineación en la suspensión trasera de la motocicleta.

**Materiales**

Eje fabricado en acero con recubrimiento anticorrosivo, acompañado de bujes sintéticos y tuerca de seguridad en acero, que garantizan durabilidad y ajuste confiable.

**Beneficios**

Componentes fabricados bajo altos estándares de calidad, que brindan seguridad y confianza al motociclista. Contamos con inventario disponible para que tu moto nunca se detenga. El ajuste preciso y las tolerancias dimensionales optimizan el desempeño y extienden la vida útil de tu motocicleta.

**imbr**

Adquiere estos y muchos más productos con el **respaldo** de más de **50 años** de **experiencia y calidad comprobada**. Encuéntralos en nuestra página web.

[www.imbrastore.com](http://www.imbrastore.com)

Síguenos en nuestras redes sociales



[@imbrarepuestos](https://www.instagram.com/imbrarepuestos)



# CATALOGO PRODUCTO NUEVO

JUNIO



**imbr**



## ¡LA COMUNIDAD MÁS BACANA DEL PARCHE MOTERO!

¿Eres técnico, dueño de taller, apasionado por las motos o simplemente quieres estar al día con herramientas, tips, promos y nuevos lanzamientos?  
**Entonces La Gallada Biker es para ti.**

Un grupo de WhatsApp donde se habla lo que es:



- ▶ Trucos de taller
- ▶ Tips de Ruta
- ▶ Novedades de productos
- ▶ Respuestas en tiempo real
- ▶ Apoyo entre galladas de todo el país

Aquí no hay pérdida, solo buena vibra, apoyo y lo mejor en herramientas y repuestos.

**¡Haz parte de la vuelta, que la comunidad crece y se pone más buena!**

Escanea el QR y  
súmate al parche.  
¡Donde hay motos, hay  
IMBRA y hay Gallada!



## MANUBRIOS

REF: 207309

AKT-125 NKD

REF: 207310

HONDA  
DREAM NEO

### Función

El manubrio es el que permite controlar la dirección y mantener el equilibrio mientras conduce. Es una parte esencial de la motocicleta.

### Materiales

Manubrio en tubo de acero con dobleces que aplican para esta aplicación.

### Beneficios

El manubrio es diseñado para esta motocicleta compaginando con su geometría. La geometría del manubrio permite al motociclista que el peso del cuerpo quede perfectamente repartido dando mayor seguridad en el control de la motocicleta.

Al realizar giros con el manubrio completamente ergonómico permite mayor seguridad al motociclista.



REF: 104353

## KIT TIJERA

FZ 2.0 / 250  
(BUJES SINTETICOS)



### Función

El kit tijera es el encargado de unir el chasis de la motocicleta con la tijera.

### Materiales

Eje fabricado en acero con recubrimiento que lo proteja del óxido - buje en acero endurecido y rectificado - buje fabricado en nylon 66 reforzado - tuerca de seguridad fabricada en acero.

### Beneficios

Componentes fabricados con los más altos estándares de calidad, dando seguridad y confiabilidad al motociclista. - Existencia de inventario asegurando que su motocicleta no pare de rodar - El ajuste y tolerancias dimensionales permite un mejor desempeño y una vida útil mayor de su motocicleta.



REF: 105356

## KIT SUSPENSION MONOSHOCK

YAMAHA XTZ-150

### Función

Su función es la de reducir las vibraciones, adsorbe los impactos y fricciones, mejorando la estabilidad y dando confort al conducir

### Materiales

bujes metalicos fabricados en acero con recubrimiento que los protege del oxido y bujes sinteticos con alta resistencia a la fricción y al contacto con grasas y aceites.

### Beneficios

Con el uso de nuestros kit suspension marca imbra va a garantizar una mejor conducción y estabilidad lejos de vibraciones generadas por las irregularidades de la vía.



REF: 206630

## FUELLE TELESCOPICOS

YAMAHA XTZ-150 (EMPAQUE POR 2 UNIDADES)

### Función

Los fuelles ubicados en las barras telescopicas son los encargados de mantener las horquillas limpias libres de toda suciedad.

### Materiales

Caucho resistente al contacto con grasas y aceites, soporta altas temperaturas.

### Beneficios

Al usar los Fuelles marca Imbra, las orquillas de su motocicleta siempre mantendrán libres de suciedades, alargando la vida útil del tren delantero, caliper y pastillas.



Escanea este código QR  
para conocer cómo  
funciona esta herramienta.



REF: 206628

## CAUCHO BLOQUEADOR VALVULA

### Función

La función es la de inmovilizar la válvula para que en el momento de pinar sea más seguro y evitar la pérdida de cuñas.

### Materiales

Caucho resistente al contacto con grasa y aceite y al impacto.

### Beneficios

Usando el caucho imbra al realizar la extracción e instalación de las cuñas de válvula el trabajo es mucho más rápido, seguro y de una manera técnica.



### COMPLEMENTO

Usalo con nuestra referencia instalador de cuñas de válvula

**REF: 101396**

(Esta herramienta se vende por separado)



REF: 206368

## CAUCHOS ANTIVIBRANTES CAMPANA

AUTECO DUKE 200 / 200NG  
/250/ 390/ 390NG

### Función

Los cauchos antivibrantes controlan la fuerza que transmite la cadena adsorbiendo la potencia y pasando a la rueda o rin de manera más confortable.

### Materiales

Componentes fabricados en caucho NBR Sintético Nitrilo, resistente a altas temperaturas y al contacto con aceites y derivados del petróleo, excelente estabilidad dimensional.

### Beneficios

Al usar los cauchos antivibrantes imbra fabricados en caucho NBR sintético nitrilo, adsorben con mayor eficiencia los movimientos bruscos logrando una mayor vida útil al sistema de frenado. Transmisión de la potencia más suave y efectiva a la rueda trasera.

**REF: 104280**

### KIT TIJERA

VICTORY MRX 150  
(BUJES VULCANIZADOS)



#### Función

El kit tijera es el encargado de unir el chasis de la motocicleta con la tijera

#### Materiales

Eje fabricado en acero con recubrimiento que lo protege del oxido - bujes vulcanizados con caucho resistente a altas temperaturas y al contacto con grasas y aceites rectificado - tuerca de seguridad fabricada en acero.

#### Beneficios

Componentes fabricados con los mas altos estandares de calidad, dando seguridad y confiabilidad al motociclista. - Existencia de inventario asegurando que su motocicleta no pare de rodar - El ajuste y tolerancias dimensionales permite un mejor desempeño y una vida util mayor de su motocicleta.



BUJE SUPERIOR

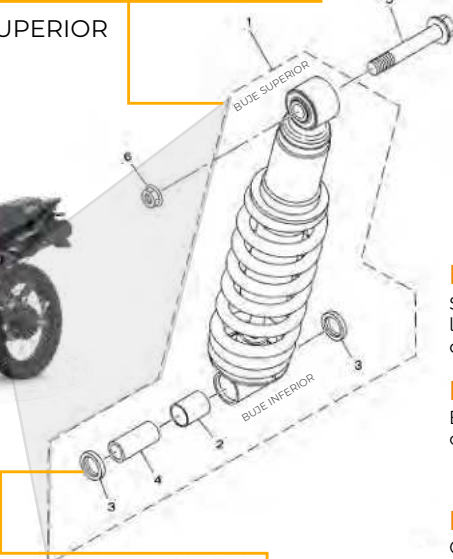

BUJE INFERIOR

**REF: 105354**

### KIT SUSPENSION MONOSHOCK

VICTORY MRX-125  
(BUJES SINTETICOS)

#### Función

Su funcion es la de reducir las vibraciones , adsorve los impactos y fricciones, mejorando la estabilidad y dando confort al conducir

#### Materiales

Bujes sinteticos con alta resistencia a la friccion y al contacto con grasas y aceites.

#### Beneficios

Con el uso de nuetros kit suspension marca imbra va a garantizar una mejor conduccion y estabilidad lejos de vibraciones generadas por las irregularidades de la via.



**imbr**a****

**CATALOGO**  
PRODUCTO NUEVO  
**MAYO**



**GAVETEROS MODULARES ABIERTOS**

**REF: 207302**

Fondo 26cms  
Ancho 15cms  
Alto 12cms



**REF: 207301**

Fondo 18cms  
Ancho 12cms  
Alto 9cms



**Beneficios**

Optimize y organice sus espacios de manera ordenada.

**Materiales**

Plástico de ingeniería con alta resistencia al impacto y a la exposición a grasas y aceites.

Adquiera tambien el paquete x 10 y optimice sus espacios de maneras diferentes

**REF: 207315**

Paquete x10  
Fondo 26cms  
Ancho 15cms  
Alto 12cms



**REF: 207314**

Paquete x10  
Fondo 18cms  
Ancho 12cms  
Alto 9cms



Incluyen pines de apilamiento

Adecue sus espacios con soporte anclaje gavetas plasticas (Se venden por separado)

**REF: 207306**

**SOPORTE ANCLAJE GAVETAS PLASTICAS**



**Función**

Anclar gavetas plasticas en cualquier posicion del tablero perforado marca imbra.

**Materiales**

Placas fabricadas en lámina de acero calibre 16, con pintura electrostática que las protege contra la oxidación.

**Beneficios**

Este soporte facilita la ubicación de la gaveta en la posición que necesite, permitiéndole almacenar el producto según sus requerimientos.

Aproveche también nuestros gaveteros modulares abiertos con el Tablero Organizador IMBRA y optimice al máximo sus espacios de trabajo.



**REF. 207112**

Tablero de herramienta perforado (se vende por separado)

**REF: 207307**

**SOPORTE EN LAMINA PORTA HERRAMIENTAS IMBRA**



**Función**

Soporte para organización de herramientas especializadas Imbra y herramienta universal

**Materiales**

Soporte fabricado en lámina de acero calibre 16, recubierto con pintura electrostática que lo protege contra la oxidación

**Beneficios**

Con los soportes marca Imbra podrá tener todas sus herramientas especializadas siempre a la mano, facilitando su uso y permitiendo mantenerlas organizadas de manera eficiente

**REF: 207308**

**SOPORTE EN LAMINA PORTA HERRAMIENTA UNIVERSAL**



Escanea este código QR  
para conocer cómo  
funciona esta herramienta.

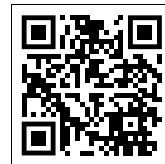

REF: 101838

**SEPARADOR DE CARCAZAS**  
(GRADUABLE -BAJAJ  
/ PULSAR / KTM DUKE /HONDA  
/YAMAHA)



Dominar  
400 UG

Pulsar  
N250

KTM  
Duke

**Función**

Herramienta especializada diseñada para separar las carcasas del motor de manera precisa y sin causar daños.

**Materiales**

Brazos en acero con dobleces soldados a anillos del mismo material, todos con recubrimiento anticorrosivo. Tornillo central endurecido grado 8 con esfera protectora para evitar daños al cigüeñal.

**Beneficios**

Herramienta especializada que permite separar rápidamente y de forma técnica las carcasas del motor, sin causar daños a sus componentes.

Escanea este código QR  
para conocer cómo  
funciona esta herramienta.



REF: 101837

**COMPRESOR BARRA SUSPENSION  
DELANTERA EXTRACCION DE PINES  
SCOOTER**

**Función**

Su función es comprimir el resorte interno para liberar el pin seeger que asegura el sistema interno de las barras telescópicas en scooters.

**Materiales**

Mordazas fabricadas en acero con recubrimiento plástico para proteger las superficies de contacto, y tornillo en acero grado 8 para máxima resistencia y durabilidad.

**Beneficios**

El tiempo de desarme del conjunto se reduce hasta en un 70% en comparación con el método convencional, además de evitar daños en los componentes de la barra telescópica.

Escanea este código QR para conocer cómo funciona esta herramienta.



**REF: 101822**

**KIT LLAVE EN "T" PORTATIL**  
 8MM - 10MM - 12MM

Cuadrante



Inspirada en la ruta, nacida de la experiencia.

"Esta herramienta fue diseñada en colaboración con **Sebastián Castro**, piloto oficial de Hero Moto Colombia, dos veces campeón nacional de rally y viajero incansable con mas de 35 años sobre dos ruedas."

"Junto a él desarrollamos una herramienta pensada para los verdaderos aventureros: práctica, útil y fácil de llevar, creada para acompañarte donde la carretera se convierte en historia".

*Sebastián Castro*  
 Sebastián Castro



**Función**  
 Llave multifuncional y práctica con medidas de 8, 10 y 12 mm, ideal para múltiples tareas de mantenimiento.

**Materiales**  
 Llaves fabricadas en acero endurecido con recubrimiento anticorrosivo que las protege contra la oxidación.

**Beneficios**  
 Innovador sistema de llaves que se intercalan entre sí, lo que las hace prácticas para transportar, almacenar y usar en cualquier momento.

Escanea este código QR para conocer cómo funciona esta herramienta.

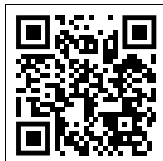

**REF: 101882**

**SOSTENEDOR CLUTCH UNIVERSAL**  
 (HONDA)

**Función**

La función e innovación de esta herramienta especializada es adaptarse para bloquear el embrague y facilitar su desmontaje o montaje.

**Materiales**

Disco en acero, guías fabricadas en acero endurecido y tuercas grado 8, todos con recubrimiento anticorrosivo que los protege contra la oxidación.

**Beneficios**

Con el uso de esta herramienta marca Imbra, podrá aflojar la tuerca del embrague de forma rápida y segura, sin causar daños a los componentes de la motocicleta.



Imagen de referencia

REF: 101795

**TAPA CARTER**  
SUZUKI GN-125  
(INCLUYE ORING Y ARANDELA)

**Función**

Su función es evitar fugas de aceite y, al mismo tiempo, facilitar el cambio de aceite del motor.

**Materiales**

Tapa fabricada en aluminio con excelente resistencia a la corrosión y altas temperaturas. Incluye oring en caucho nitrilo, resistente al contacto con aceites, grasas y calor. Tornillo y arandela en aluminio/cobre con recubrimiento anticorrosivo para mayor durabilidad.

**Beneficios**

El uso de la tapa marca Imbra, gracias a su excelente calidad y la de sus componentes, garantiza un sellado perfecto que evita fugas de aceite y pérdidas de presión en el motor.



Escanea este código QR para conocer cómo funciona esta herramienta.



REF: 101879

**ALINEADOR CADENA UNIVERSAL**

**Función**

Permite alinear correctamente la cadena de la motocicleta para un desempeño óptimo y seguro.

**Materiales**

Cuerpo fabricado en aluminio extruido, varilla en acero rectificado de alta precisión y tornillos grado 5 para mayor resistencia y durabilidad.

**Beneficios**

El uso del alineador de cadena permite un ajuste mucho más rápido y preciso en comparación con el método convencional.

100%  
Fabricación  
Nacional





**REF: 206591**  
**JUEGO POSAPIES COMPLETO**  
**TRASERO**  
 SUZUKI AX-100

**Función**

Su función es servir de apoyo para los pies del copiloto durante la conducción.

**Materiales**

Cuerpo fabricado en chapa metálica, pasadores en acero y componentes con recubrimiento anticorrosivo. Incluye protector en caucho resistente al contacto con grasas, aceites y altas temperaturas.

**Beneficios**

Al usar los posapiés Imbra, la conducción es más segura gracias al caucho grafilado que proporciona un excelente agarre. Además, están fabricados bajo altos estándares de calidad y con materiales resistentes a la oxidación, lo que garantiza una mayor durabilidad.



**MANGERAS BOMBA FRENO**

**REF: 206592**

**120 CMS**

Aplica para la mayoría de marcas de motocicletas

**REF: 206593**

**130 CMS**

HONDA XR190-  
 XR150-XR150L- XR125L

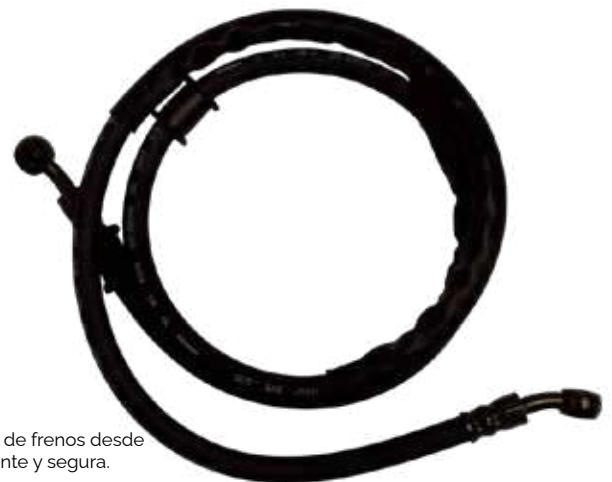

**Función**

Su función es permitir el transporte del líquido de frenos desde la bomba hasta el cáliper de manera eficiente y segura.

**Materiales**

Manguera fabricada en caucho de alta resistencia a la presión y al contacto con agentes externos. Herrajes en acero con recubrimiento anticorrosivo que los protege contra la oxidación.

**Beneficios**

El uso de las mangueras Imbra garantiza un flujo continuo del líquido de frenos sin pérdida de presión, asegurando así un frenado preciso y confiable.

Adquiera el complemento para este producto.

**REF: 101290**  
**TORNILLO EMPATE**  
**MANGERA DE FRENO**



REF: 101829

**KIT SUJECION ESPEJO DOMINAR**  
(TODAS)  
Paquete x 6 und

**Función**

Permite posicionar los espejos de la motocicleta con un ajuste firme y preciso.

**Materiales**

Tornillo grado 8 y arandela resortada, ambos fabricados en acero endurecido para mayor resistencia y durabilidad.

**Beneficios**

Al usar el kit de sujeción para espejos Dominar, se garantiza una posición adecuada y se evita cualquier desajuste durante la conducción.



**KIT SUSPENSION MONOSHOCK**

REF: 105350

TTR-125 / 150 / 180

REF: 105352

Honda CBF-150

REF: 105353

Pulsar NS-200



REF: 105355

TVS Raider

REF: 105351

Suzuki DR-150



**Función**

Su función es reducir las vibraciones, absorber impactos y fricciones, mejorando la estabilidad y brindando mayor confort durante la conducción

**Materiales**

Bujes metálicos fabricados en acero con recubrimiento anticorrosivo, y bujes sintéticos de alta resistencia a la fricción y al contacto con grasas y aceites.

**Beneficios**

El uso de nuestros kits de suspensión Imbra garantiza una conducción más estable y cómoda, reduciendo significativamente las vibraciones provocadas por las irregularidades del terreno.

**REF: 206589**  
**SOPORTE BASE CARBURADOR**  
HONDA XR-150



**Función**

Su función es conectar el carburador a la culata, asegurando un sello adecuado para el funcionamiento del motor.

**Materiales**

Soporte fabricado en aluminio de alta calidad, con cuerpo en caucho resistente a altas temperaturas y al contacto con combustibles grasas y aceites.

**Beneficios**

Al usar el conector marca Imbra, se evitan filtraciones de aire, garantizando un sellado adecuado que mantiene la correcta mezcla aire-combustible.

**REF: 206598**  
**KIT REPARACION CLUTCH**  
SUZUKI DR 150 - HAOJUE NK150



Imagen de referencia

**Función**

Absorber la fuerza transmitida desde el cigüeñal hacia la rueda trasera a través de la caja de cambios.

**Materiales**

Cuchos con alta resistencia a la fricción, al contacto con grasas, aceites y altas temperaturas. Remaches en acero especial que permiten una deformación controlada para un remachado preciso, y resortes fabricados en acero tipo cuerda de piano de excelente calidad.

**Beneficios**

El uso de los kits de reparación de clutch marca Imbra ayuda a eliminar ruidos y vibraciones indeseadas, asegurando el óptimo funcionamiento del motor.



**imbr**

# CATALOGO

## NUEVO PRODUCTO

 **ABRIL**   
2025



[www.imbrastore.com](http://www.imbrastore.com)  
@imbrarepuestos

Ref.206587

## DESLIZADOR DE CADENA

Yamaha XTZ-150



### FUNCION

Reduce el ruido de la cadena y protege la tijera del desgaste causado por el contacto constante con la cadena.

### MATERIALES

Fabricado en caucho resistente al desgaste y a la abracion , con dureza resistente al impacto.

### BENEFICIOS

Al usar el deslizador imbra fabricado con un caucho de excelente calidad alarga la vida de su tijera y la del kit de arrastre de su motocicleta.



## CAUCHO SOPORTE CENTRAL

Ref.206597

Yamaha BWS-125

### FUNCION

Pieza de caucho diseñada para absorber las vibraciones y minimizar el desgaste por fricción entre el motor y el soporte central.

### MATERIALES

Pieza fabricada en caucho de alta calidad, resistente al contacto con grasas y aceites, diseñada para soportar altas vibraciones sin perder su integridad.

### BENEFICIOS

Al utilizar el caucho soporte central marca IMBRA, se reducen los ruidos molestos y se previenen reparaciones prematuras, prolongando la vida útil del sistema.

## PEDALES DE FRENO



➤ **Ref.207202**  
YAMAHA XTZ125K  
MV-XTZ125E MN



➤ **Ref.207213**  
AKT EVO NE  
125/150



➤ **Ref.207205**  
YAMAHA FZ-16



➤ **Ref.207214**  
AKT 125 EVO  
CON BUJE



➤ **Ref.207207**  
BAJAJ  
PULSAR 135



➤ **Ref.207218**  
SUZUKI  
VIVAX 115



➤ **Ref.207209**  
SUZUKI AX-4



➤ **Ref.207219**  
HONDA ECO  
DELUXE



➤ **Ref.207210**  
YAMAHA  
LIBERO 110



➤ **Ref.207223**  
AKT 125  
CG/S/SL/NKD

NUEVO  
RELANZAMIENTO



➤ **Ref.207128**  
YAMAHA CRYPTON  
110 (T105E-T110E)



➤ **Ref.207127**  
SUZUKI BEST  
125 -VIVA R115



➤ **Ref.207126**  
SUZUKI AX 100



## PEDALES DE FRENO



INCLUYE BUJE METALICO



➤ **Ref.207097**  
SUZUKI GS 125  
CON BUJE



➤ **Ref.207096**  
AKT 110P-  
110SII-110S(MV)

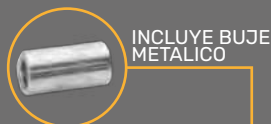

INCLUYE BUJE METALICO



➤ **Ref.207095**  
SUZUKI GN 125  
CON BUJE



INCLUYE CAUCHO PARA TOPE



➤ **Ref.207092**  
BAJAJ BOXER CT100-CARGO CT100-  
BM100 CLASSIC-CT S1D-KTEC-PLATINO  
100 SPORT-PLATINO 100-CALIBER  
115-BOXER 4T



➤ **Ref.207090**  
AKT SPECIAL  
110 NV(MN)

## MATERIALES

Fabricado en tubo de acero calibre 14, con dobleces específicos según la aplicación del modelo. Incluye herrajes de acero para una sujeción firme, resortes de retorno para un accionamiento eficiente y platina estampada antideslizante en la zona de contacto con el pie. Reforzamos sus puntos de soldadura para garantizar una estructura más resistente, y aplicamos acabados pulidos que eliminan cualquier residuo o filo cortante. Además, cuenta con recubrimientos en cromo o pintura de alta calidad, aplicados bajo procesos controlados.

## BENEFICIOS

El pedal de freno IMBRA está diseñado para ofrecer máxima durabilidad, resistencia a la corrosión y un funcionamiento confiable a largo plazo. Su estructura robusta soporta condiciones exigentes en ciudad o carretera, mientras que su acabado pulido mejora la seguridad del usuario al evitar cortes o accidentes por bordes irregulares. El recubrimiento estético no solo mejora la apariencia de la moto, sino que garantiza una protección superior frente al desgaste y el óxido, manteniéndose en óptimas condiciones por más tiempo.

## GANCHO EXHIBIDOR HERRAMIENTA

Ref.207304

82MM PAQUETE X 2

Ref.207303

92MM PAQUETE X 2



¡Organiza y destaca tus productos con los Ganchos Exhibidores Imbra!

Mejora la **visibilidad** y el **acceso rápido** a tus herramientas. Con una instalación **fácil y resistente**, mantén todo a la mano y **optimiza tu espacio**. ¡Haz que tus productos se vean **mejor** y se vendan **más rápido**!



Ref.207133  
Exhibidor de  
herramienta  
imbra  
(Se vende por  
separado)

### FUNCION

El gancho Imbra se utiliza para organizar de manera eficiente las herramientas en los tableros Imbra, facilitando su ubicación y acceso.

### MATERIALES

Varilla de acero y tuercas con recubrimiento protector que las resguarda contra la oxidación.

### BENEFICIOS

El uso de los ganchos Imbra constituye un sistema innovador para organizar sus herramientas, permitiendo tenerlas a la mano de manera rápida y accesible para un uso frecuente.

Ref.104352

## KIT TIJERA

TVS RAIDER-FI-  
CARBURADA



### FUNCION

El Kit Tijera para Moto TVS Raider es el punto de unión entre el chasis y la tijera de la motocicleta, garantizando un montaje seguro y estable para un rendimiento óptimo de la suspensión.

### MATERIALES

El kit incluye un eje de acero estampado con recubrimiento protector, bujes de acero endurecido y rectificado, y canastillas de alta calidad, que aseguran durabilidad y precisión.

### BENEFICIOS

Producto Imbra fabricado con altos estándares de calidad, este repuesto nacional garantiza fiabilidad y disponibilidad. Su diseño exclusivo para la TVS Raider permite una instalación perfecta, mientras que los recubrimientos y tratamientos protegen contra el óxido y la corrosión, extendiendo su vida útil.

Síguenos



@imbrarepuestos

www.imbrastore.com

# CATALOGO

## NUEVO PRODUCTO

# MARZO

• Siguenos



[www.imbrastore.com](http://www.imbrastore.com)  
[@imbrarepuestos](https://www.instagram.com/imbrarepuestos)

■ Ref.216097  
**FILTRO DE AIRE  
 TRANSMISIÓN**  
 Yamaha BWS 4T

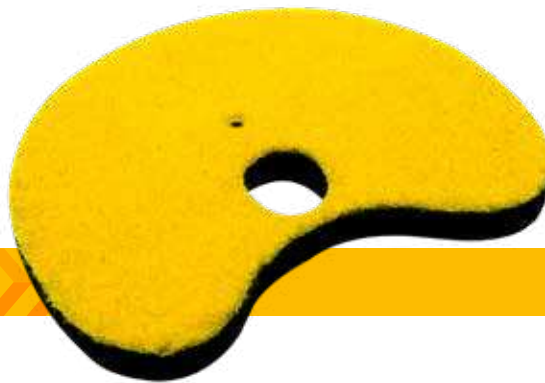

**FUNCION**

Su función es evitar que elementos como tierra, suciedad, insectos y otros contaminantes lleguen a la transmisión, protegiendo así su rendimiento y durabilidad.

**MATERIALES**

Espuma filtrante fabricada en poliuretano y poliéster, diseñada para permitir el paso del aire mientras retiene eficientemente las impurezas.

**BENEFICIOS**

Permite la entrada de aire limpio a la transmisión, garantizando un excelente rendimiento. Su diseño previene la entrada de partículas extrañas, protegiendo la transmisión de reparaciones costosas. Producto verificado y sometido a rigurosas pruebas por el primer laboratorio de inspección de partes para motocicletas en Colombia.



■ Ref.101830  
**KIT LAINAS**  
 AKT CR4 Todos los modelos

**FUNCION**

Se encarga de asegurar los tornillos que fijan el sproket (catalina) o el piñón dentado trasero, evitando que se aflojen debido a la vibración generada por la rueda trasera.

**MATERIALES**

Platinas de lámina calibre 16, tornillos de grado 8 con cabeza hexagonal, cuentan con recubrimiento que los protege contra el óxido.

**BENEFICIOS**

Al utilizar el kit de láminas Imbra, aseguran el sproket (catalina) o el piñón dentado trasero, evitando accidentes como la rotura de la tijera y daños importantes en los tensores de cadena y kit de arrastre.

## ARANDELAS METALICAS

NUEVO  
**RELANZAMIENTO**

■ Ref.201170  
**12mm** cal 12 Paquete x 100



■ Ref.211169  
**10mm** cal 12 Paquete x 100

### FUNCION

La función de estas arandelas es aislar las partes de la motocicleta en contacto con el tornillo, protegiéndolas de abolladuras, rayones y deformaciones en las piezas originales

### MATERIALES

Lámina de acero calibre 12 (2,5 mm) con recubrimiento protector contra el óxido.

### BENEFICIOS

Al utilizar las arandelas Imbra, proteges todas las partes originales de la motocicleta. Nuestras arandelas, con un mayor espesor, proporcionan una mejor presión y protección para las piezas de la moto.

## DESLIZADOR DE CADENA



■ Ref.206588  
Yamaha XTZ-125 MN



■ Ref.206527  
TVS RTR-160 / 180- 2V



### FUNCION

Reduce el ruido de la cadena y protege la tijera del desgaste causado por el contacto constante con la cadena.

### MATERIALES

Fabricado en caucho resistente al desgaste y la abrasión, con una dureza que ofrece alta resistencia al impacto.

### BENEFICIOS

Al usar el deslizador Imbra, fabricado con caucho de excelente calidad, prolonga la vida útil de la tijera y del kit de arrastre de su motocicleta.

■ Ref.101831

**TAPA TENSOR CADENA**TVS-RTR 160/180 /TVS RTR 160V2 /Pulsar  
NS-125-135LS / Boxer-150 / Discover -125ST**FUNCION**

Se encarga de funcionar como tope entre el tensor y la tijera, logrando la tensión ideal de la cadena.

**MATERIALES**

Tapa de lámina de acero calibre 16 con recubrimiento que lo protege contra el óxido.

**BENEFICIOS**

Al utilizar la tapa fabricada por Imbra, asegura una tensión adecuada de la cadena, evitando desgastes prematuros en el kit de arrastre.

**Síguenos**

@imbrarepuestos

[www.imbrastore.com](http://www.imbrastore.com)

Síguenos



# CATALOGO

## NUEVO PRODUCTO

FEBRERO  
2025

**imbrastore**

[www.imbrastore.com](http://www.imbrastore.com)  
[@imbrarepuestos](https://www.instagram.com/imbrarepuestos)



REF. 101820

NUEVO

Componente: Tapa metalica

### Tapa Tensor Cadena Suzuki Gixxer-150 / Gixxer SF MV



#### Función

La tapa tensor actúa como tope para ajustar la tensión de la cadena, siendo el complemento del tensor.

#### Materiales

Tapa metálica diseñada para ofrecer mayor resistencia a la tracción, y recubierta para prevenir la formación de óxido.

#### Beneficios

La tapa permite ajustar la tensión de la cadena de manera segura, gracias a su geometría resistente, que proporciona un soporte adicional para realizar esta función sin riesgo de deformación.

Componente: Cuerpo Deslizador

NUEVO

REF. 206585

### Deslizador Cadena Yamaha FZ-25



Reduce el ruido generado por la cadena y protege la tijera del desgaste ocasionado por el golpeteo con la misma.

Deslizador de caucho Damper, fabricado con material resistente al contacto con grasas y aceites, y capaz de soportar altas temperaturas.

El deslizador de cadena Imbra, fabricado con materiales de alta calidad, ofrece una mayor durabilidad. Además, extiende la vida útil de la tijera al protegerla del golpeteo y fricción con la cadena.

#### Función

#### Materiales

#### Beneficios

REF. 206584

NUEVO

Componente: 2 cauchos

### Cauchos Amortiguador Tanque (Paquete x2)

Boxer CT-100 KS



#### Función

Protege el tanque de gasolina de golpes y abolladuras causados por las vibraciones generadas durante el uso de la motocicleta.

#### Materiales

Fabricado en caucho Damper, resistente al impacto y al contacto con grasas, aceites y gasolina.

#### Beneficios

Los cauchos Imbra están fabricados con caucho de excelente calidad, ofreciendo un mejor desempeño en la motocicleta. El caucho amortiguador para el tanque proporciona seguridad al motociclista y extiende la vida útil del tanque de gasolina.

Componente: 3 RETENEDORES

NUEVO

REF. 213219



### Kit Retenedores

Victory One 110 ST / Silver



#### Función

Este kit de retenedores se encarga de prevenir fugas y pérdidas de líquidos, además de contribuir a mantener la compresión adecuada.

#### Materiales

Retenedores fabricados en caucho nitrilo, que ofrecen las siguientes propiedades:

- Resistencia a altas temperaturas.
- Mayor durabilidad frente al envejecimiento térmico.
- Alta resistencia al contacto con aceites y grasas.
- Excelente resistencia a la abrasión.

#### Beneficios

Al estar elaborados con caucho nitrilo de alta calidad, estos retenedores previenen fugas de aceite. Fabricados con dimensiones de alta precisión, logran un sello perfecto que evita fugas y prolonga la vida útil del motor. Además, este kit de retenedores protege el motor al impedir el ingreso de polvo y agua.

REF. 206586

NUEVO

Componente: 6 Cauchos con geometria para esta motocicleta / 6 Remaches

PRODUCTO  
EXCLUSIVO

### Kit Reparacion Clutch Yamaha XTZ-150



#### Función

Absorbe el impacto generado durante los cambios realizados a lo largo del recorrido, y también minimiza los ruidos indeseados en el motor.

#### Materiales

Cauchos fabricados en nitrilo, resistentes al contacto con aceites, grasas y altas temperaturas. Remaches de acero con recubrimiento que los protegen contra el óxido.

#### Beneficios

El uso del kit de reparación de clutch previene pérdidas de potencia en el motor. La absorción del movimiento generado durante el cambio de velocidad es completamente asimilada por los cauchos Imbra, lo que contribuye a aumentar la vida útil de la motocicleta.

Componente: 7 RETENEDORES

NUEVO

REF. 213273

### Kit Retenedores Victory Black 171



#### Función

Este kit de retenedores se encarga de evitar fugas y pérdidas de líquidos, además de ayudar a mantener la compresión adecuada.

#### Materiales

Retenedores fabricados en caucho nitrilo, que ofrecen propiedades como:

- Resistencia a altas temperaturas
- Mayor durabilidad frente al envejecimiento térmico
- Alta resistencia al contacto con aceites y grasas
- Excelente resistencia a la abrasión.

#### Beneficios

Estos retenedores evitan fugas de aceite. Su fabricación con dimensiones de alta precisión asegura un sello perfecto, previniendo fugas y alargando la vida útil del motor. Además, este kit de retenedores protege el motor al impedir la entrada de polvo y agua.

REF. 213231

NUEVO

## Retenedor Telescopico Paquete x 10

Suzuki Gixxer-150 MV (41x53,5x11)

Componente: Retenedor X10 UND



Recuerda reemplazar los  
retenedores cuando  
presente fuga de aceite



### Función

Este retenedor se encarga de sellar el paso de aceite dentro de la botella, evitando así las fugas de fluidos y generadno estabilidad al conducir la motocicleta.

### Materiales

Retenedores fabricados en caucho nitrilo, resistente al contacto con grasas y aceites.

### Beneficios

Al utilizar el retenedor, se evita el ingreso de partículas contaminantes a las barras telescópicas, lo que contribuye a alargar la vida útil del sistema de suspensión.